

Automatický měřič krevního tlaku na paži **M3 (HEM-7154-E)**

**Před použitím si přečtěte Návod
k obsluze ① a ②.**

CZ

Symboly

1. Úvod

Děkujeme vám, že jste si zakoupili automatický měřič krevního tlaku na paži OMRON. Tento měřič krevního tlaku používá oscilometrickou metodu měření krevního tlaku. To znamená, že měřič zjišťuje pohyb krve přes brachiální artérii a na základě tohoto pohybu stanovuje digitální hodnotu.

1.1 Bezpečnostní pokyny

Tento návod k obsluze vám poskytuje důležité informace o automatickém měřiči krevního tlaku na paži OMRON. Aby bylo zajištěno bezpečně a správné použití tohoto měřiče, PŘEČTĚTE SI a POCHOPTĚ všechny bezpečnostní a provozní pokyny. **Pokud těmto pokynům nerozumíte nebo máte nějaké otázky, kontaktujte předtím, než se pokusíte tento měřič použít, maloobchodního prodejce nebo distributora společnosti OMRON. Podrobné informace o vašem krevním tlaku vám poskytnete váš ošetřující lékař.**

1.2 Účel použití

Jedná se o digitální měřič určený k měření krevního tlaku a tepové frekvence u dospělých pacientů. Přístroj zjišťuje během měření nepravidelnou srdeční činnost a při zobrazení hodnot vydá varovný signál. Je určen hlavně pro běžné domácí využití.

1.3 Příjem a kontrola

Vyjměte tento měřič z obalu a zkontrolujte, zda není poškozen. Pokud je měřič poškozen, NEPOUŽÍVEJTE JEJ a obraťte se na maloobchodního prodejce nebo distributora společnosti OMRON.

2. Důležité bezpečnostní informace

Předtím, než použijete tento měřič, si přečtěte část Důležité bezpečnostní informace v tomto návodu. Z důvodů bezpečnosti je nutné pozorně dodržovat tento návod.

Návod si ponechte pro budoucí použití. Podrobné informace o vašem krevním tlaku vám POSKYTNĚ VÁŠ OŠETŘUJÍCÍ LÉKAŘ.

2.1 Varování

Označuje potenciálně nebezpečné situace, které – pokud jim nezabráníte – mohou vést k úmrtí nebo vážnému zranění.

- Nepoužívejte měřič u nemluvnat, batolat, dětí nebo osob, které se nedokáží vyjádřit.
- NEUPRAVUJTE si dávky léků na základě hodnot naměřených tímto měřičem krevního tlaku. Užívejte léky tak, jak je předepsal váš lékař. POUZE lékař má kvalifikaci k diagnóze a léčbě vysokého krevního tlaku.
- NEPOUŽÍVEJTE měřič na zraněné paži nebo na paži, u které probíhá léčba.
- NENASAZUJTE manžetu na paži, pokud je vám aplikována infuze nebo krevní transfuze.
- NEPOUŽÍVEJTE tento měřič v oblastech s vysokofrekvenčním (HF) chirurgickým vybavením, zařízeními pro zobrazení pomocí magnetické rezonance (MRI) či skenery výpočetní tomografie (CT). Mohlo by to způsobit nesprávnou funkci monitoru nebo nepřesné měření.
- NEPOUŽÍVEJTE tento měřič v prostředí s vysokým obsahem kyslíku nebo blízko hořlavých plynů.
- Pokud trpíte běžnou arytmií, jako sínovou nebo komorovou s předčasnými stahy či fibrilací síní, kornatěním tepen, špatným prokrvením, diabetem, onemocněním ledvin, preeklampsí nebo pokud jste těhotná, poraďte se před použitím přístroje s lékařem. UPOZORŇUJEME, že kterékoli z těchto potíží a stavů spolu s pohybem, chvěním a svalovým třesem pacienta mohou ovlivnit odečet naměřené hodnoty.
- NIKDY si nestanovujte diagnózu či léčbu na základě vámi naměřených hodnot. VŽDY se poraďte se svým lékařem.
- Aby nedošlo k uškrcení, uchovávejte vzduchovou hadičku a kabel síťového adaptéru mimo dosah nemluvnat, batolat a dětí.
- Tento produkt obsahuje drobné součásti, které mohou v případě polknutí způsobit udušení nemluvnat, batolat či dětí.

Síťový adaptér (volitelné příslušenství) – manipulace a použití

- Pokud je přístroj nebo kabel síťového adaptéru poškozený, síťový adaptér NEPOUŽÍVEJTE. Pokud je přístroj nebo kabel poškozený, ihned vypněte napájení a síťový adaptér odpojte.

- Zapojte síťový adaptér do příslušné elektrické zásuvky. **NEPOUŽÍVEJTE** rozbočovací zásuvky.
- Síťový adaptér **NIKDY** nezapojujte ani neodpojujte ze zásuvky mokřým rukama.
- Síťový adaptér **NEROZEBÍREJTE** ani se jej nepokoušejte opravovat.

Manipulace s bateriemi a jejich použití

- Baterie ukládejte mimo dosah nemluvňat, batolat a dětí.



2.2 Upozornění

Označuje potenciálně nebezpečné situace, které – pokud jim nezabráníte – mohou vést k lehkému nebo středně těžkému zranění uživatele či pacienta nebo k poškození vybavení či jiných předmětů.

- Pokud se vyskytne podráždění pokožky nebo jiné obtíže, přestaňte měřič používat a poraďte se se svým lékařem.
- Než měřič použijete na paži s intravaskulárním přístupem nebo léčbou či arteriovenózním (A-V) zkratem, poraďte se s lékařem. Důvodem je dočasné narušení průtoku krve, které může mít za následek zranění.
- V případě, že jste podstoupili mastektomii, se před použitím tohoto měřiče poraďte s lékařem.
- V případě vážných potíží průtoku krve nebo krevních onemocnění se před použitím tohoto měřiče poraďte s lékařem, jelikož nafouknutí manžety může způsobit pohmoždění.
- **NEPROVÁDĚJTE** měření častěji, než je nutné, protože vlivem narušení průtoku krve může dojít k pohmoždění.
- Manžetu nafukujte **POUZE** tehdy, pokud je umístěna v horní části paže.
- Pokud se manžeta nezačne během měření vyfukovat, sejměte ji.
- **NEPOUŽÍVEJTE** přístroj pro jakýkoli jiný účel než pro měření krevního tlaku.
- Ujistěte se, že během měření se ve vzdálenosti do 30 cm od přístroje nenachází žádné mobilní zařízení ani jiné elektrické zařízení, které vyzařuje elektromagnetická pole. Mohlo by to způsobit nesprávnou funkci monitoru nebo nepřesné měření.
- Měřič nebo jeho další součásti **NEROZEBÍREJTE** ani se je **NEPOKOUŠEJTE** OPRAVOVAT. Mohlo by to vést k nepřesnému měření.

- **NEPOUŽÍVEJTE** měřič v místě, kde se objevuje vlhkost nebo riziko stříknutí vody na tento měřič. Toto může měřič poškodit.
- **NEPOUŽÍVEJTE** měřič v pohyblivém se dopravním prostředku, např. automobilu či letadle.
- Měřič **NEUPUŠTĚTE** a **NEVYSTAVUJTE** silným otřesům nebo vibracím.
- **NEPOUŽÍVEJTE** tento měřič v místech s vysokou či nízkou vlhkostí nebo vysokými či nízkými teplotami. Přečtěte si kapitolu 6.
- Během měření sledujte paži a zajistěte, aby měřič dlouhodobě nenarušil cirkulaci krve.
- **NEPOUŽÍVEJTE** tento měřič v místech, kde se předpokládá časté použití, jako například ve zdravotních klinikách nebo lékařských ordinacích.
- **NEPOUŽÍVEJTE** tento měřič zároveň s dalším zdravotnickým elektrickým zařízením. Mohlo by to způsobit nesprávnou funkci a/nebo nepřesné měření.
- Minimálně 30 minut před provedením měření se vyhněte koupání, požití alkoholu nebo kofeinu, kouření, cvičení a konzumaci jídla.
- Před zahájením měření minimálně 5 minut odpočívajte.
- Před provedením měření odstraňte z paže těsně přiléhající nebo silný oděv.
- V průběhu měření **zůstaňte** v klidu a **NEMLUVTE**.
- Měřič používejte **POUZE** u osob, jejichž obvod paže je ve specifikovaném rozsahu manžety.
- Před provedením měření zajistěte, aby se měřič aklimatizoval na pokojovou teplotu. Provádění měření po extrémní změně teploty může vést k nepřesnému měření. Pokud byl měřič skladován při maximální nebo minimální skladovací teplotě a chystáte se ho použít v prostředí s teplotním rozsahem specifikovaným jako provozní podmínky, doporučuje společnost OMRON počkat 2 hodiny na jeho zahřátí či zchlazení. Další informace k provozní a skladovací/transportní teplotě naleznete v kapitole 6.
- **NEPOUŽÍVEJTE** tento měřič poté, co uplynula jeho doba životnosti. Přečtěte si kapitolu 6.
- Manžetu ani vzduchovou hadičku **NADMĚRNĚ** NEOHÝBEJTE.
- Během měření vzduchovou hadičku **NEOHÝBEJTE** A **NEKRŮTTE** s ní. Mohlo by dojít k poranění z důvodu přerušení průtoku krve.
- Chcete-li odpojit vzduchovou zástrčku, zatáhněte za plastovou vzduchovou zástrčku v základě hadičky, nikoli za hadičku samotnou.

- Použijte POUZE síťový adaptér, manžetu, baterie a příslušenství specifikované pro použití s tímto přístrojem. Používání nepodporovaných síťových adaptérů, manžet a baterií by mohlo vést k poškození přístroje.
- Použijte POUZE manžetu, která byla pro tento přístroj schválena. Použití jiných manžet může mít za následek nesprávně naměřené hodnoty.
- Nafukování manžety na vyšší než doporučený tlak může vést ke vzniku modřin na paži v místě aplikace manžety. POZNÁMKA: Další informace naleznete v části „Je-li váš systolický tlak vyšší než 210 mmHg“ v kapitole 11 Návodů k obsluze (2).
- Před likvidací přístroje a veškerého používaného příslušenství nebo volitelných součástí si přečtěte část „Správná likvidace tohoto produktu“ v kapitole 7 a dodržujte uvedené pokyny.

Síťový adaptér (volitelné příslušenství) – manipulace a použití

- Zasuňte síťový adaptér zcela do zásuvky.
- Při odpojování síťového adaptéru ze zásuvky bezpečně zatáhněte za adaptér. NETAHEJTE za napájecí kabel.
- Při manipulaci s kabelem síťového adaptéru: Zabraňte poškození. / Nelámejte jej. / Nepokoušejte se jej upravovat. ZABRAŇTE přiskřípnutí. / Násilím jej neohýbejte ani za něj netahejte. / Nekruťte s ním. NEPOUŽÍVEJTE jej, pokud je smotan v svazku. NEPOKLÁDEJTE na něj těžké předměty.
- Ze síťového adaptéru otřete všechny prach.
- Když síťový adaptér nepoužíváte, odpojte jej od napájení.
- Před čištěním přístroje síťový adaptér odpojte.

Manipulace s bateriemi a jejich použití

- NEVKLÁDEJTE baterie s nesprávně orientovanou polaritou.
- Pro tento měřič používejte POUZE 4 alkalické nebo manganové baterie typu „AA“. NEPOUŽÍVEJTE jiné typy baterií. NEPOUŽÍVEJTE staré a nové baterie dohromady. NEPOUŽÍVEJTE různé značky baterií dohromady.
- Pokud nebudete měřič delší dobu používat, baterie vyjměte.
- Dostane-li se vám kapalina z baterie do očí, ihned je vypláchněte velkým množstvím čisté vody. Okamžitě se poraďte s vaším lékařem.

- Dostane-li se vám kapalina z baterie na pokožku, ihned ji opláchněte velkým množstvím čisté vlažné vody. Pokud podráždění, zranění nebo bolest přetrvává, poraďte se s vaším lékařem.
- NEPOUŽÍVEJTE baterie po vypršení jejich doby životnosti.
- Baterie pravidelně kontrolujte, abyste zajistili, že jsou v dobrém provozním stavu.

2.3 Všeobecná bezpečnostní opatření

- Chcete-li zastavit měření, stiskněte v jeho průběhu tlačítko [START/STOP].
- Provádíte-li měření na pravé paži, vzduchová hadička musí být na straně od lokte. Dávejte pozor, abyste si paži o ni neopírali.



- Krevní tlak v pravé a levé paži může být různý a naměřená hodnota se může lišit. K měření používejte vždy stejnou paži. Pokud se hodnoty mezi oběma pažemi podstatně liší, poraďte se s lékařem, kterou paži máte k měření používat.
- Při použití volitelného síťového adaptéru nepoužívejte měřič na takových místech, na kterých může být zapojení a odpojení síťového adaptéru obtížné.







Manipulace s bateriemi a jejich použití



- Likvidace použitých baterií by měla být provedena v souladu s místními předpisy.
- Dodané baterie mohou mít kratší životnost než nové.

Vedte si záznamy o svém krevním tlaku a pulzu, které pak můžete ukázat svému lékaři. Jedno jediné měření není schopné poskytnout přesné informace o vašem skutečném krevním tlaku. Pro vedení záznamů několika hodnot naměřených v dané době použijte zápisník krevního tlaku. Pro stažení PDF souborů zápisníku navštivte internetové stránky www.omron-healthcare.com.

3. Chybová hlášení a řešení problémů

V případě, že se během měření vyskytne některý z níže uvedených problémů, nejprve zkontrolujte, že se ve vzdálenosti do 30 cm od přístroje nenachází žádné jiné elektrické zařízení. Pokud problém přetrvává, nahlédněte do tabulky níže.

Displej/problém	Možná příčina	Řešení
E1 se zobrazuje nebo se manžeta nenafukuje.	Tlačítko [START/STOP] bylo stisknuto, když manžeta nebyla nasazena na paži.	Opětovným stisknutím tlačítka [START/STOP] přístroj vypněte. Po bezpečném nasazení vzduchové zástrčky a správném upevnění manžety stiskněte tlačítko [START/STOP].
	Vzduchová zástrčka není zcela zapojena do měřiče.	Vložte vzduchovou zástrčku.
	Manžeta není upevněna správně.	Upevněte manžetu správně a poté proveďte další měření. Přečtěte si kapitolu 5 Návodu k obsluze (2).
	Z manžety uniká vzduch.	Vyměňte manžetu za novou. Přečtěte si kapitolu 12 Návodu k obsluze (2).
E2 se zobrazuje nebo nelze měření provést po nafouknutí manžety.	Během měření se pohybujete nebo mluvíte a manžeta se nenafoukne správně.	V průběhu měření zůstaňte v klidu a nemluvte. Pokud se hlášení „E2“ zobrazuje opakovaně, nafoukněte manžetu ručně tak, aby systolický tlak byl o 30 až 40 mmHg vyšší, než předchozí naměřené hodnoty. Přečtěte si kapitolu 11 Návodu k obsluze (2).
	Pokud je systolický tlak vyšší než 210 mmHg, nelze měření provést.	
E3 zobrazeno	Manžeta je nafouknuta na vyšší než maximální povolený tlak.	Během měření se nedotýkejte manžety ani neohýbejte vzduchovou hadičku. Pokud manžetu nafukujete ručně, přečtěte si kapitolu 11 Návodu k obsluze (2).
E4 zobrazeno	Během měření se pohybujete nebo mluvíte. Vibrace narušují měření.	V průběhu měření zůstaňte v klidu a nemluvte.
E5 zobrazeno	Tepová frekvence není detekována správně.	Upevněte manžetu správně a poté proveďte další měření. Přečtěte si kapitolu 5 Návodu k obsluze (2). V průběhu měření zůstaňte v klidu a správně se usadte.
    zobrazeno		Pokud se symbol „  “ objevuje i nadále, doporučujeme poradit se s lékařem.
 během měření neblíká		

Displej/problém	Možná příčina	Řešení
 Er zobrazeno	Měřič má závadu.	Stiskněte znovu tlačítko [START/STOP]. Pokud se stále objevuje symbol „Er“, obraťte se na maloobchodního prodejce nebo distributora společnosti OMRON.
 bliká	Baterie jsou téměř vybité.	Doporučujeme vyměnit všechny 4 baterie za nové. Přečtěte si kapitolu 3 Návodu k obsluze (2).
 Zobrazeno, nebo se měřič během měření neočekávaně vypne	Baterie jsou vybité.	Okamžitě vyměňte všechny 4 baterie za nové. Přečtěte si kapitolu 3 Návodu k obsluze (2).
Na displeji měřiče se nic nezobrazuje.	Nesprávná polarita baterií.	Zkontrolujte správné umístění baterií. Přečtěte si kapitolu 3 Návodu k obsluze (2).
Naměřené hodnoty se zdají příliš vysoké či příliš nízké.	Krevní tlak neustále kolísá. Váš krevní tlak může ovlivnit mnoho faktorů včetně stresu, denní doby a/nebo způsobu aplikace manžety. Přečtěte si kapitolu 2 Návodu k obsluze (2).	
Nastane jiný problém.	Vypněte měřič stisknutím tlačítka [START/STOP]; poté tlačítko stiskněte znovu a proveďte měření. Pokud problém přetrvává, vyjměte baterie a vyčkejte 30 sekund. Poté baterie znovu nainstalujte. Pokud problém přetrvává, kontaktujte maloobchodního prodejce nebo distributora společnosti OMRON.	

4. Omezená záruka

Děkujeme vám za zakoupení výrobku společnosti OMRON. Tento výrobek je sestaven z vysoce kvalitních materiálů a při jeho výrobě bylo dbáno velké pečlivosti. Je navržen tak, aby vás uspokojil ve všech směrech za předpokladu, že bude správně používán a udržován dle pokynů v návodu k obsluze.

Společnost OMRON na tento výrobek poskytuje záruku v délce 3 roky od data zakoupení. Společnost OMRON ručí za správnou konstrukci, zpracování a materiály tohoto výrobku. Během tohoto záručního období společnost OMRON bez poplatku za práci nebo díly opraví nebo vymění vadný výrobek nebo jeho vadné části.

Záruka se nevztahuje na následující situace:

A. Náklady na dopravu a rizika při dopravě.

B. Náklady na opravy a/nebo vady vzniklé opravami neoprávněnými osobami.

C. Pravidelné kontroly a údržbu.

D. Selhání nebo opotřebením volitelného příslušenství nebo dalších doplňků jiných než samotné hlavní jednotky, nejsou-li výslovně uvedeny výše.

E. Náklady vzniklé vlivem nepřijetí reklamace (tyto budou účtovány).

F. Škody jakéhokoli druhu, včetně osobních, způsobených náhodně nebo chybným používáním.

G. Služby kalibrace nejsou součástí záruky.

H. Na volitelné příslušenství se vztahuje záruka jeden (1) rok od data zakoupení. Volitelné díly zahrnují mimo jiné následující položky: manžetu a hadičku manžety.

Pokud je nutné využít služeb záručních oprav, požádejte o opravu prodejce, od kterého jste produkt zakoupili, nebo autorizovaného distributora společnosti OMRON. Adresu naleznete na obalu produktu / v dokumentaci nebo u specializovaného prodejce. Máte-li potíže s vyhledáním zákaznických služeb společnosti OMRON, kontaktujte nás:

www.omron-healthcare.com

Opravy nebo výměny v rámci záruky neposkytují právo na prodloužení nebo obnovení záruční doby.

Záruka bude poskytnuta, pouze pokud je vrácen úplný produkt společně s originální fakturou/účtenkou vydanou zákazníkovi prodejcem.

5. Údržba

5.1 Údržba

Abyste uchránili svůj měřič před poškozením, dodržujte následující pokyny:
Změny nebo úpravy neschválené výrobcem způsobí propadnutí záruky uživatele.

Upozornění

Měřič nebo jeho další součásti NEROZEBÍREJTE ani se je NEPOKOUŠEJTE OPRAVOVAT. Mohlo by to vést k nepřesnému měření.

5.2 Skladování

- Pokud měřič nepoužíváte, uchovávejte jej v úložném pouzdře.
 1. Odpojte manžetu od měřiče.

Upozornění

Chcete-li odpojit vzduchovou zástrčku, zatáhněte za plastovou vzduchovou zástrčku v základě hadičky, nikoli za hadičku samotnou.

2. Opatrně vzduchovou hadičku zabalte do manžety. Poznámka: Vzduchovou hadičku nadměrně neohýbejte ani nemačkejte.
 3. Uložte přístroj a ostatní součásti do úložného pouzdra.
- Přístroj a ostatní součásti ukládejte na bezpečném a čistém místě.
 - Měřič ani ostatní součásti neskladujte:
 - Pokud jsou měřič a ostatní součásti mokré.
 - Na místech vystavených extrémním teplotám, vlhkosti, přímému slunečnímu světlu, prachu nebo korozivním výparům, například bělidlům.
 - Na místech vystavených vibracím nebo otřesům.

5.3 Čištění

- Nepoužívejte abrazivní nebo těkavé čisticí prostředky.
- K čištění měřiče a manžety použijte suchý měkký kus látky nebo měkký kus látky zvlhčený neutrálním čisticím prostředkem a poté je utřete suchým kusem látky.
- Měřič, manžetu ani další součásti neomývejte vodou ani neponořujte do vody.
- K čištění měřiče, manžety a ostatních součástí nepoužívejte benzín, ředidla ani jiné těkavé kapaliny.

5.4 Kalibrace a servis

- Přesnost tohoto měřiče krevního tlaku byla pečlivě testována a je navržena pro dlouhodobou životnost.
- Obecně se doporučuje nechat přístroj zkontrolovat po dvou letech, aby se ověřilo jeho správné fungování a přesnost. Obratě se na svého prodejce nebo zákaznický servis firmy OMRON na adresách uvedených na obalu nebo v příložené dokumentaci.

6. Technické údaje

Popis výrobku	Automatický měřič krevního tlaku na paži		
Kategorie výrobku	Elektronický tlakoměr		
Model (kód)	M3 (HEM-7154-E)	Displej	Digitální LCD displej
Rozsah tlaku manžety	0 až 299 mmHg	Rozsah měření pulsu	40 až 180 tepů/min.
Rozsah měření krevního tlaku	SYS: 60 až 260 mmHg / DIA: 40 až 215 mmHg		
Přesnost	Tlak: ± 3 mmHg / Puls: ± 5 % zobrazené hodnoty		
Nafukování	Automaticky elektrickou pumpou	Vypouštění	Automatický tlakový vypouštěcí ventil
Metoda měření	Oscilometrická metoda	Provozní režim	Nepřetržitý provoz
Stupeň krytí IP	Měřič: IP20 / Volitelný síťový adaptér: IP21 (HHP-CM01) nebo IP22 (HHP-BFH01)		
Příkon	6 V DC, 4,0 W	Příložná část	Typ BF (manžeta)
Zdroj energie	4 baterie „AA“ 1,5 V nebo volitelný síťový adaptér (VSTUP 100–240 V AC, 50/60 Hz 0,12–0,065 A)		
Životnost baterie	Přibližně 1000 měření (pomocí nových alkalických baterií)		
Doba životnosti (provozní životnost)	Měřič: 5 let / Manžeta: 5 let / Volitelný síťový adaptér: 5 let		
Provozní podmínky	+10 až +40 °C / 15 až 90 % relativní vlhkosti (bez kondenzace) / 800 až 1060 hPa		
Podmínky pro skladování/přepravu	-20 až +60 °C / 10 až 90 % relativní vlhkosti (bez kondenzace)		
Obsah	Měřič, manžeta (HEM-RML31), 4 baterie „AA“, úložné pouzdro, Návody k obsluze (1) a (2)		
Ochrana proti úrazu elektrickým proudem	Vnitřně napájené vybavení typu ME (jsou-li používány pouze baterie) Vybavení ME třídy II (volitelný síťový adaptér)		
Hmotnost	Měřič: přibližně 310 g (bez baterií) / Manžeta: přibližně 170 g		
Rozměry (přibližné)	Měřič: 105 mm (š) × 87 mm (v) × 153 mm (h) Manžeta: 145 mm × 594 mm (vzduchová hadička: 750 mm)		
Paměť	Ukládá až 60 naměřených hodnot na uživatele		

Poznámka

- Tyto technické údaje se mohou bez předchozího upozornění změnit.
- Tento měřič byl klinicky přezkoumán podle požadavků normy ISO 81060-2:2013. V klinické validační studii bylo do K5 zapojeno 85 subjektů pro stanovení diastolického krevního tlaku.
- IP klasifikace uvádí stupně ochrany zajišťované krytem v souladu s normou IEC 60529. Tento přístroj a volitelný síťový adaptér jsou chráněny před vniknutím cizích pevných objektů o průměru 12,5 mm a větších, například prstu. Volitelný síťový adaptér HHP-CM01 je chráněn před kolmo dopadajícími kapkami vody, které mohou způsobovat potíže během normálního provozu. Volitelný síťový adaptér HHP-BFH01 je chráněn před šikmo dopadajícími kapkami vody, které mohou způsobovat potíže během normálního provozu.

7. Správná likvidace tohoto produktu (odpadní elektrické a elektronické vybavení)

Toto označení na produktu nebo v příslušném návodu značí, že se produkt na konci své technické životnosti nesmí likvidovat společně s ostatním domovním odpadem.

Abyste zabránili případným škodám na životním prostředí nebo lidském zdraví způsobeným nekontrolovanou likvidací odpadu, oddělte tento produkt od ostatních typů odpadu a zodpovědně jej recyklujte – přispějete tak k trvalému opětovnému použití zdrojů materiálu.

Podrobnosti o tom, kde a jak se dá toto zařízení bezpečně recyklovat s ohledem na životní prostředí, mohou domácí uživatelé získat buď u prodejce, u kterého si tento produkt poříдили, nebo mohou kontaktovat místní obecní úřad.

Komerční uživatelé necht' kontaktují svého dodavatele a prověří okolnosti a podmínky uvedené v kupní smlouvě. Tento produkt se nesmí zařadit mezi ostatní technický odpad určený k likvidaci.



8. Důležité informace týkající se elektromagnetické kompatibility (EMC)

Zařízení HEM-7154-E je v souladu s požadavky normy EN 60601-1-2:2015 pro elektromagnetickou kompatibilitu (EMC).

Další dokumentace v souladu se standardem EMC je dostupná na internetových stránkách

www.omron-healthcare.com

Více informací o elektromagnetické kompatibilitě zařízení HEM-7154-E naleznete na webových stránkách.











9. Doporučení a prohlášení výrobce







- Tento měřič krevního tlaku byl navržen v souladu s Evropským standardem EN1060, mechanické neinvazivní krevní tlakoměry, část 1: Všeobecné požadavky a část 3: Doplňkové požadavky pro elektromechanické systémy pro měření krevního tlaku.
- Tento výrobek společnosti OMRON je vyroben v souladu s přísným systémem pro kontrolu kvality společnosti OMRON HEALTHCARE Co., Ltd., Japonsko. Tlakový senzor - hlavní součást měřiče krevního tlaku společnosti OMRON je vyroben v Japonsku.
- Veškeré závažné incidenty, ke kterým došlo v souvislosti s tímto zařízením, oznamte výrobci a příslušnému úřadu v členském státě, ve kterém sídlíte.

CZ

Popis symbolů

	Příložná část – typ BF – Stupeň ochrany před úrazem elektrickým proudem (svodový proud)
	Zařízení třídy II. Ochrana proti úrazu elektrickým proudem
IP XX	Stupeň ochrany proti vniknutí zajišťovaný normou IEC 60529
	Označení CE
	Sériové číslo
	Číslo šarže
	Zdravotnický prostředek
	Omezení teploty
	Omezení vlhkosti
	Omezení atmosférického tlaku
	Označení polaritý konektoru

	Pouze pro použití uvnitř budov
	Technologie společnosti OMRON s ochrannou známkou pro měření krevního tlaku
	Identifikátor manžet kompatibilních se zařízeními
	Indikátor umístění manžety pro levou ruku
	Značka na manžetě musí být umístěna nad artérií
	Ukazatel rozsahu a poloha pro zarovnání na brachiální tepnu
	Indikátor rozsahu obvodu paže, který pomáhá volbě správné velikosti manžety
	Značka kontroly kvality výrobce
	Není vyrobeno z latexu
	Obvod paže

	Uživatel si musí prostudovat tento návod k obsluze
	Uživatel musí pečlivě dodržovat pokyny v tomto návodu k obsluze kvůli zajištění bezpečnosti.
	Stejnoseměrný proud
	Střídavý proud
	Datum výroby
	Zakázaný postup

Datum vydání: 2020-04-03

IM1-HEM-7154-E-CZ-03-01/2020

Automatic Upper Arm Blood Pressure Monitor M3 (HEM-7154-E)



All for Healthcare



IM2-HEM-7154-E-E2-03-01/2020

Read instruction manual 1 and 2 before use.

- PL** Przed rozpoczęciem korzystania z ciśnieniomierza należy przeczytać instrukcję obsługi (1) i (2).
- CZ** Před použitím si přečtěte Návod k obsluze (1) a (2).
- HU** Használat előtt olvassa el a(z) (1) és (2) használati útmutatót.
- SK** Pred použitím si prečítajte návod na obsluhu (1) a (2).
- SL** Pred uporabo preberite priročnik z navodili (1) in (2).
- HR** Pročitajte priručnik s uputama (1) i (2) prije upotrebe.

1 Package Contents

- PL** Zawartość opakowania
- CZ** Obsah balení
- HU** A csomag tartalma
- SK** Obsah balenia
- SL** Vsebina embalaže
- HR** Sadržaj pakiranja

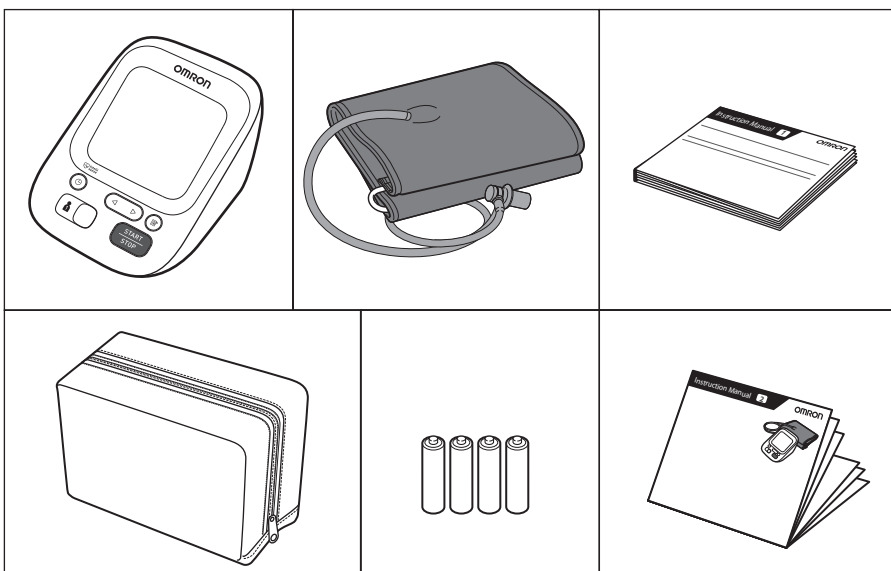

2 Preparing for a Measurement

- PL** Przygotowanie do pomiaru
- CZ** Příprava na měření
- HU** A mérés előkészítése
- SK** Príprava na meranie
- SL** Priprava na meritev
- HR** Pripremanje za mjerenje

30 minutes before

- PL** 30 minut przed
- CZ** 30 minut před měřením
- HU** 30 perccel előtte
- SK** 30 minút vopred
- SL** 30 minut prej
- HR** 30 minuta prije



5 minutes before: Relax and rest.

- PL** 5 minut przed: odpręż się i odpocznij.
- CZ** 5 minut před měřením: Uvolněte se a odpočívajte.
- HU** 5 perccel előtte: Nyugodjon meg és pihenjen.
- SK** 5 minút vopred: Uvoľnite sa a oddychujte.
- SL** 5 minut prej: sprostitte se in počivajte.
- HR** Pet minuta prije: opustite se i odmorite.



3 Installing Batteries

- PL** Instalacja baterii
- CZ** Instalace baterií
- HU** Az elemek behelyezése
- SK** Inštalácia batérií
- SL** Namestitev baterij
- HR** Stavljanje baterija

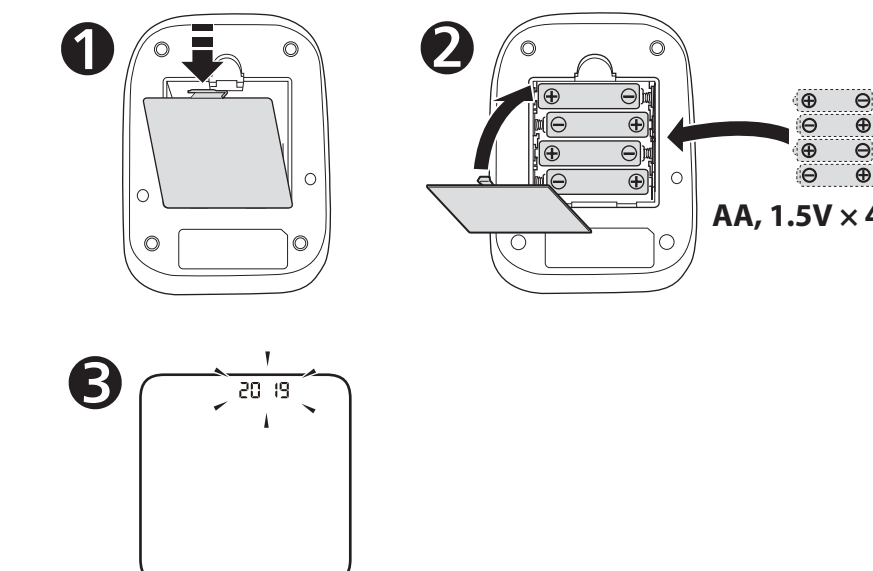

4 Setting Date and Time

- PL** Ustawianie daty i godziny
- CZ** Nastavení data a času
- HU** Dátum és idő beállítás
- SK** Nastavenie dátumu a času
- SL** Nastavitev datuma in ure
- HR** Postavljanje datuma i sata

Set year > month > day > hour > minute.

- PL** Ustaw rok > miesiąc > dzień > godzinę > minutę.
- CZ** Nastavte rok > měsíc > den > hodinu > minutu.
- HU** Végezze el a beállítást év > hónap > nap > óra > perc sorrendben.
- SK** Nastavte rok > mesiac > deň > hodinu > minútu.
- SL** Nastavite leto > mesec > dan > uro > minute.
- HR** Postavite godinu > mjesec > dan > sat > minutu.

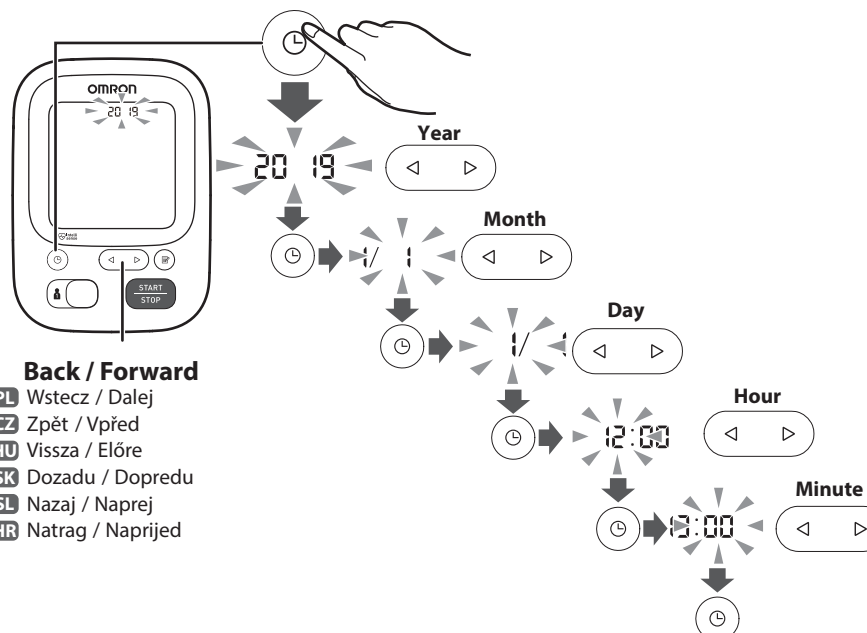

Back / Forward

- PL** Wstecz / Dalej
- CZ** Zpět / Vpřed
- HU** Vissza / Előre
- SK** Dozadu / Dopredu
- SL** Nazaj / Naprej
- HR** Natrag / Naprijed

5 Applying the Cuff on the Left Arm

- PL** Zakładanie mankietu na lewe ramię
- CZ** Umístění manžety na levou paži
- HU** A mandzsetta bal karra törtendő felhelyezése
- SK** Nasadenie manžety na ľavé rameno
- SL** Namestitev manšete na levo roko
- HR** Stavljanje manžete na lijevu ruku

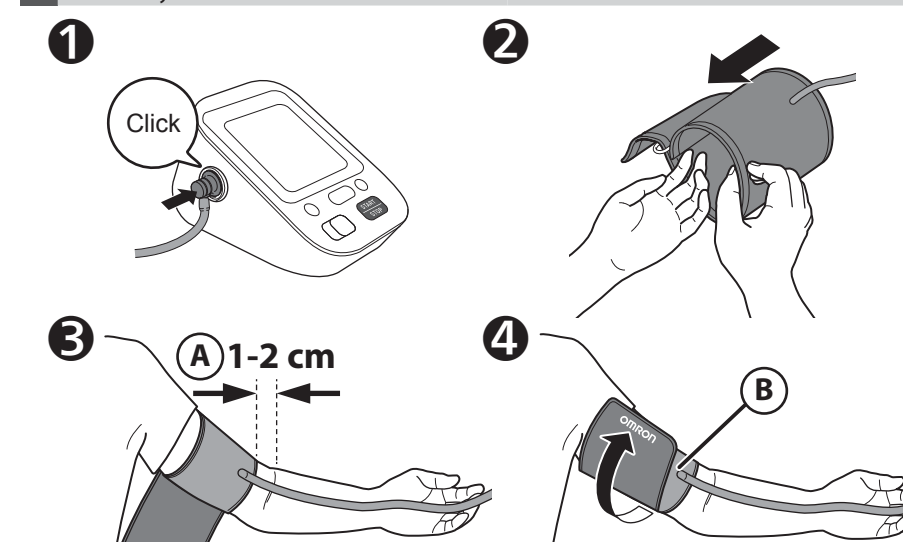

(A) Tube side of the cuff should be 1 - 2 cm above the inside elbow.

- PL** Koniec mankietu wyposażony w przewód powietrza powinien znajdować się 1–2 cm powyżej zgięcia łokcia.
- CZ** Manžeta by měla být umístěna stranou s hadičkou 1 až 2 cm nad vnitřní stranou lokte.
- HU** A mandzsetta levegőcső felőli része körülbelül 1-2 cm-rel legyen a könyök belső része fölött.
- SK** Strana manžety s hadičkou má byť 1 až 2 cm nad vnútornou stranou lakťa.
- SL** Stran manšete s cevjo naj bo 1 do 2 cm nad notranjo stranjo komolca.
- HR** Strana cijevi manžete mora biti 1 do 2 cm iznad unutrašnjosti lakta.

(B) Make sure that air tube is on the inside of your arm and wrap the cuff securely so it can no longer slip round.

- PL** Upewnij się, że przewód powietrza znajduje się po wewnętrznej stronie ramienia i owinąć starannie mankiet, aby się nie zsuwał.
- CZ** Dbejte na to, aby vzduchová hadička byla na vnitřní straně paže, a manžetu bezpečně oviněte tak, aby se nemohla otáčet kolem ruky.
- HU** Ellenőrizze, hogy a levegőcső a kar belső részénél legyen, és a mandzsettát úgy rögzítse, hogy az ne csúszkáljon, hanem stabilan a karján maradjon.
- SK** Uistite sa, že je vzduchová hadička na vnútornej strane ramena a bezpečne obmotajte manžetu, aby sa nemohla posúvať.
- SL** Prepričajte se, da je zračna cev na notranji strani roke, in ovijte manšeto dovolj tesno, da je ni mogoče premikati.
- HR** Pobrinite se da vam je cijev za zrak s unutarnje strane ruke i čvrsto omotajte manžetu da više ne može kliziti okolo.

If taking measurements on the right arm, refer to:

- PL** Pomiar ciśnienia na prawym ramieniu, patrz:
- CZ** Pokud provádíte měření na pravé paži, přečtěte si:
- HU** A jobb karon törtendő vényomásméréssel kapcsolatos információkért lásd:
- SK** Pri meraní na pravom ramene si pozrite:
- SL** Če meritev izvajate na desni roki, glejte:
- HR** Ako obavljate mjerenja na desnoj ruci, pogledajte sljedeće:



Instruction Manual 1 2.3

6 Sitting Correctly

- PL** Prawidłowa pozycja ciała
- CZ** Správné sezení
- HU** A megfelelő ülőhelyzet
- SK** Správne sedenie
- SL** Pravilna postavitev
- HR** Pravilno sjedenje

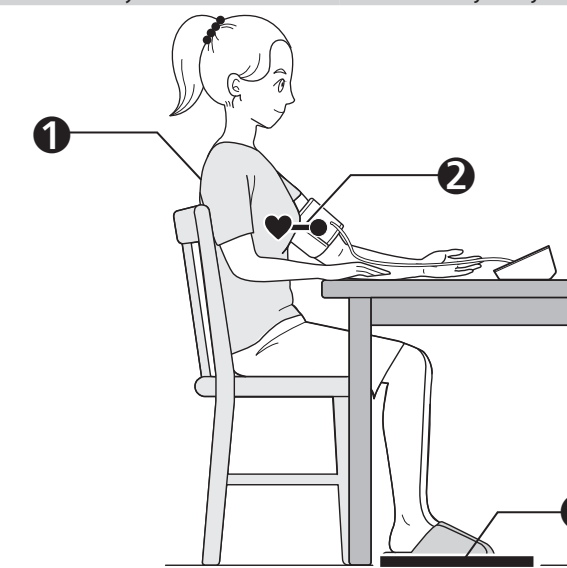

1 Sit comfortably with your back and arm supported.

- PL** Usiąść wygodnie, opierając plecy i ramię.
- CZ** Posadte se pohodlně, s opěrnými zády a podepřenou rukou.
- HU** Ülőn le kényelmesen, a hátát és a karját támaszra meg.
- SK** Sadnite si pohodlne tak, aby ste mali chrbát aj hornú končatinu podoprenú.
- SL** Pri sedenju naj bosta vaš hrbet in roka podprta.
- HR** Sjednite u udoban položaj i neka su vam leđa i ruke poduprte.

2 Place the arm cuff at the same level as your heart.

- PL** Mankiet powinien znajdować się na wysokości serca.
- CZ** Umístěte manžetu v úrovni srdce.
- HU** A mandzsetta legyen a szívével azonos magasságban.
- SK** Manžetu umiestnite do rovnakej výšky ako máte srdce.
- SL** Manšeta za roko mora biti v višini vašega srca.
- HR** Stavite manžetu za ruku na razinu sa srcem.

3 Keep feet flat, legs uncrossed, remain still and do not talk.

- PL** Stopy ułożyć płasko na podłodze, nie krzyżować nóg, siedzieć spokojnie, bez ruchu i nie rozmawiać.
- CZ** Chodidla položte rovně, nohy nepřekřížujte, nehýbejte se a nemluvte.
- HU** Mindkét talpa legyen egyenes padlón, lábait ne tegye keresztbe, ne mozogjon és ne beszéljen.
- SK** Nohy majte vystreté, neprekrížené, nehýbte sa a nerozprávajte.
- SL** Stopala naj plosko počivajo na tleh, noge ne smejo biti prekrizane, mirujte in ne govorite.
- HR** Neka vam stopala budu ravno na podu, noge neprekrizane, ostanite mirni i ne govorite.

7 Selecting User ID (1 or 2)

- PL** Wybór identyfikatora użytkownika (1 lub 2)
- CZ** Výběr ID uživatele (1 nebo 2)
- HU** A felhasználói azonosító kiválasztása (1 vagy 2)
- SK** Výber ID používateľa (1 alebo 2)
- SL** Izbiranje ID-ja uporabnika (1 ali 2)
- HR** Odabir korisničke identifikacijske oznake (1 ili 2)

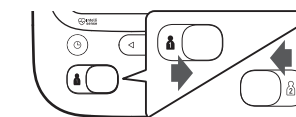

Switching user ID enables you to save readings for 2 people.

- PL** Przelączenie identyfikatora użytkownika umożliwiła zapis odczytów dla 2 osób.
- CZ** Po přepnutí ID uživatele můžete uložit hodnoty pro 2 osoby.
- HU** A felhasználói azonosító kiválasztása lehetővé teszi, hogy 2 ember külön is elmenthesse a mérési eredményeket.
- SK** Prepnutie ID používateľa umožňuje ukladať namerané hodnoty pre 2 osoby.
- SL** Preklapljanje med dvema ID-jema uporabnikov omogoča shranjevanje meritev za 2 osebi.
- HR** Zamjenom korisničke identifikacijske oznake možete spremiti očitavanja za dvije osobe.

