



Personenwaage mit Stützgeländer 6831
Digital handrail scale with height rod
Pèse-personnes avec barres d'appui
Bilancia personal con barandilla de apoyo
Bilancia personale con ringhiera di supporto

Gebrauchsanweisung	Seite 2
Operating Instructions	Page 16
Mode d'emploi	Page 30
Instrucciones de manejo	Página 44
Istruzioni d'uso	Pagina 58

Vielen Dank, dass Sie sich für dieses Soehnle Professional-Produkt entschieden haben. Soehnle Professional ist eine Marke der Soehnle Industrial Solutions GmbH. Dieses Produkt ist mit allen Funktionen der neuesten Technologie ausgestattet.

Bei Fragen oder Problemen mit Ihrem Gerät, die nicht in der Gebrauchsanweisung beschrieben sind, wenden Sie sich bitte an Ihr Soehnle Industrial Solutions Service Center oder an unseren Kundendienst.

Telefon: +49 7191 3453-220

Fax: +49 7191 3453-211

E-Mail: info@sis.gmbh

Weitere Informationen und Dokumentationen finden Sie unter:

<https://www.soehnle-professional.com/de/site/documents>

Diese Gebrauchsanweisung wurde für die folgenden Modelle erstellt:

- ▶ Personenwaage mit Stützgeländer 6831.01.001

1. Lieferumfang	4
2. Warnhinweise	4
3. Allgemeine Informationen	5
3.1 Einführung	5
3.2 Technische Daten	5
4. Inbetriebnahme	6
4.1 Auspacken und Inbetriebnahme	6
5. Bedienelemente und Funktionen	7
5.1 Beschreibung Display	7
5.2 Beschreibung Tastatur	7
5.3 Zeichendefinitionen Display	8
6. Bedienung	9
6.1 Korrektes Wiegen	9
6.2 Änderung der Einheit	9
6.3 Tarierfunktion	9
6.4 Wiegen mit voreinstellbaren Tarawerten	10
6.5 Hold-Funktion	10
6.6 BMI-Funktion	11
6.7 Anschließen zusätzlicher Geräte	12
6.8 Protokollausdruck	12
7. Fehlerbehebung	13

1. Lieferumfang

- | | |
|----------------------|---|
| ▶ Terminal | ✓ |
| ▶ Plattform | ✓ |
| ▶ Gebrauchsanweisung | ✓ |

2. Warnhinweise

- ▶ Gefahr eines Stromschlags: Trennen Sie alle Stromquellen, bevor Sie Kabel an die Waage anschließen.
- ▶ Nur für den Einsatz in trockener Umgebung.
- ▶ Die Plattform der Bodenwaage ist sehr schwer, so dass sie beim Bewegen und Heben viel Platz benötigt.
- ▶ Die Waage muss auf einem Fundament installiert werden, das das Gewicht der digitalen Rollstuhlwaage und das Gewicht der maximalen Belastung sicher trägt.
- ▶ Nicht in explosionsgefährdeten Bereichen betreiben.
- ▶ Lesen und verstehen Sie alle Bedienungsanleitungen, bevor Sie dieses Produkt verwenden, und bewahren Sie diese Anleitung zum späteren Nachschlagen auf.
- ▶ Erfassen Sie das Gewicht kurz nach dem Auflegen einer Last auf die Plattform. Nach längerer Zeit kann das Ausgangssignal der Wägezelle zu ungenauen Messwerten führen.
- ▶ Vermeiden Sie eine längere Exposition gegenüber extremer Hitze oder Kälte. Der optimale Betrieb erfolgt bei normaler Raumtemperatur. Siehe Betriebstemperaturbereich in der Spezifikationstabelle. Lassen Sie die Waage vor Gebrauch auf Raumtemperatur akklimatisieren.
- ▶ Achten Sie auf eine ausreichende Aufwärmzeit. Schalten Sie das Gerät ein und warten Sie bis zu 2 Minuten, bis sich die internen Komponenten stabilisiert haben.
- ▶ Elektronische Waagen sind Präzisionsinstrumente. Betreiben Sie das Gerät nicht in der Nähe von Mobiltelefonen, Radios, Computern oder anderen elektronischen Geräten, die Funkfrequenzen emittieren, die zu instabilen Messwerten führen können.
- ▶ Vermeiden Sie den Einsatz bei starken Vibrationen oder starken Luftströmungen.



3. Allgemeine Informationen

3.1 Einführung

- ▶ Die 6831 ist eine Personenwaage mit Stützgeländer mit Body Mass Index (BMI) Anzeige.
- ▶ Er ist mit Handlauf und zwei Rädern ausgestattet und bietet die Flexibilität, sich zu bewegen. Außerdem ist er mit einem Längenmessstab zur Größenmessung ausgestattet.
- ▶ Es wurde entwickelt, um das Gewicht einer Person zu messen und den BMI-Index zu berechnen, sobald die bekannte Größe einer Person über den Indikator eingegeben wurde.

3.2 Technische Daten

Modell	Rollstuhlwaage 6808
Höchstlast	300 kg / 600 lb
Mindestlast	2 kg / 4 lb
Ziffernschritt	0.1 kg / 0.2 lb
Display	6 Stellen, 25 mm hoch, 7 Segmente, LCD-Display mit Hintergrundbeleuchtung
Wä geeinheiten	kg / lb
Schnittstellen	RS232, USB
Plattformgröße	800 x 800 mm
Gesamtabmessungen (wenn die Fü ße auf den niedrigsten Bereich eingestellt sind)	1050 x 1065 x 100 mm
Betriebstemperatur	+5°C bis +40°C
Luftfeuchtigkeit	< 85 % RH
Stromversorgung	4x AA-Batterien (im Lieferumfang enthalten) oder Netzteil 9V DC / 600 mA mit zentralem Pluspol (nicht im Lieferumfang enthalten)
Stellfü ße	4x Festbolzenausführung höhenverstellbar

4. Inbetriebnahme

4.1 Auspacken und Inbetriebnahme

1. Wägeplattform

Nehmen Sie alle Waagenteile aus dem Karton und legen Sie sie auf eine ebene und harte Oberfläche. Befolgen Sie die folgenden Schritte, um die Installation durchzuführen.

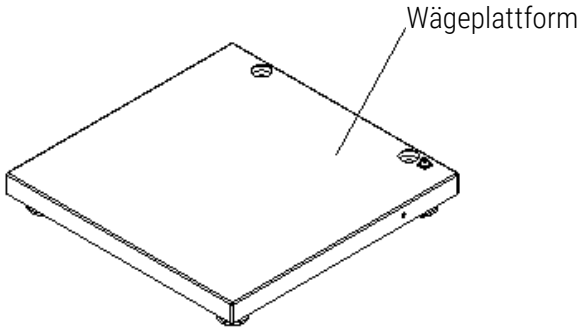

P1-1

2. Ziehen Sie den voreingestellten Führungsdraht in den Handlauf und verbinden Sie die Buchse mit dem Stecker am Waagengehäuse (P1-2).

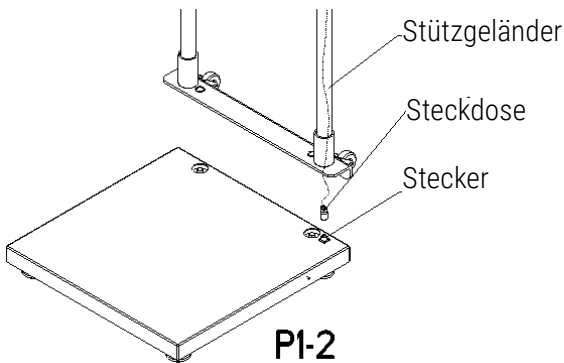

P1-2

4. Inbetriebnahme

3. Setzen Sie den Anzeigehalter ein und befestigen Sie ihn mit Schrauben nach P2-1.

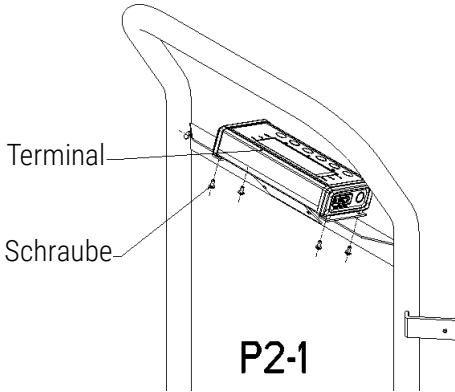

4. Nach der Befestigung die Kabelbuchse durch die Anzeigehalterung ziehen und mit dem Anzeigestecker verbinden, dann die Rückseite der Anzeigehalterung anbringen und mit Schrauben (P2-2) befestigen.

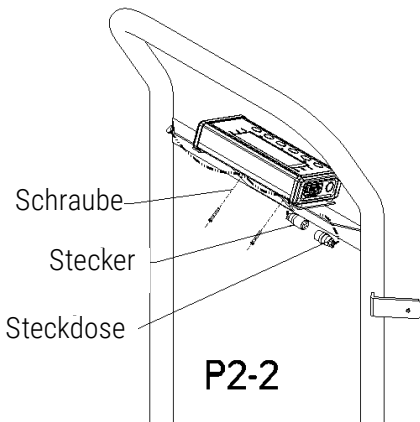

4. Inbetriebnahme

5. Befestigung des Längenmessers

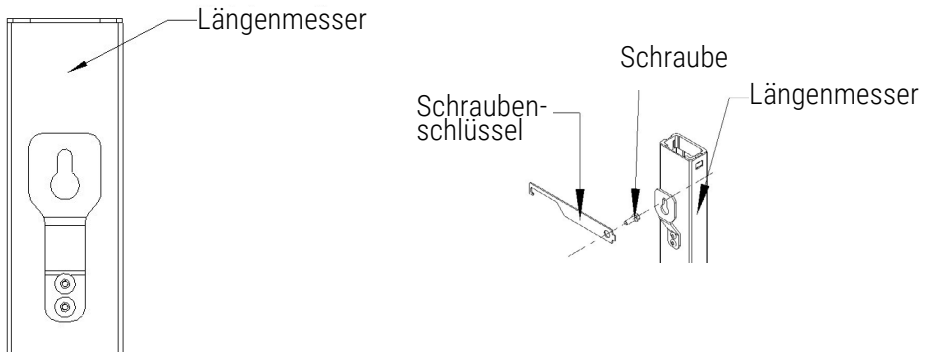



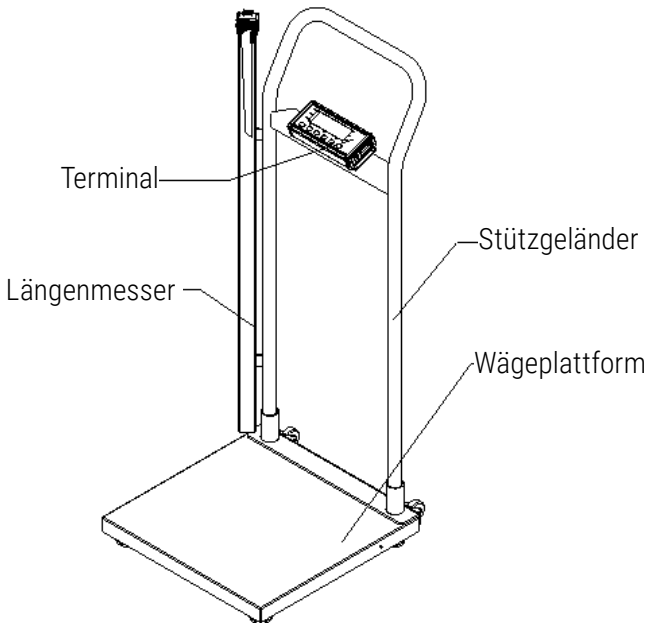

6. Stellen Sie die Libelle ein, die zentriert ist, um die Installation abzuschließen.

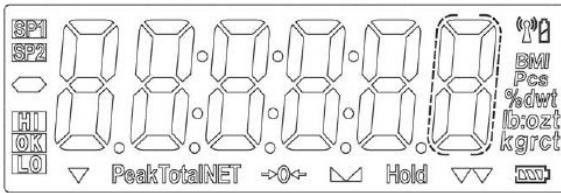

5. Bedienelemente und Funktionen

5.1 Beschreibung Display







































Name	Beschreibung
	Statusanzeige für den aktuellen Akkuladestatus. Wenn dieses Symbol erscheint, befindet sich die Waage im Batteriebetrieb oder wird geladen.
	Die Waage befindet sich innerhalb des Nullniveaus.
	Die Waage steht still, d.h. das Gewicht ist stabil und es findet keine Bewegung auf der Plattform statt. Dies ist eine zwingende Voraussetzung für Funktionen wie Zurücksetzen, Drucken und Tarieren. Wird die LCD-Anzeige nicht angezeigt, befindet sich die Waage nicht im Stillstand.
<i>Hold</i>	Wird angezeigt, wenn die Haltefunktion aktiviert ist.
<i>lb</i>	Wird angezeigt, wenn das Gewicht in Pfund angezeigt wird.
<i>kg</i>	Wird angezeigt, wenn das Gewicht in Kilogramm angezeigt wird.

5.2 Beschreibung Tastatur

Taste	Beschreibung
HOLD	Aktiviert die Hold-Funktion
PRINT	Ausgabe der Daten an die serielle Kommunikationsschnittstelle
BMI	Eingabetaste um mit dem BMI-Modus fortzufahren.
UNIT	Umschalttaste zwischen erster Einheit kg und zweiter Einheit lb
<u>TARE</u> PRESET	Aktiviert die Tara-Funktion und die Preset-Tara-Funktion.
<u>ZERO</u> ON/OFF	Ein-/Ausschalten der Waage und Nullstellfunktion
←	Während der Tastenbedienung, um zwischen den Einheiten zu wechseln.
→	Während der Tastenbedienung, um zwischen den Einheiten zu wechseln.
↓	Während der Tastenbedienung, um zwischen den Nummern zu wechseln.
↑	Während der Tastenbedienung, um zwischen den Nummern zu wechseln.
↵	Enter-Taste zur Bestätigung des Wertes

5. Bedienelemente und Funktionen

5.3 Zeichendefinitionen Display

ASCII	LCD/LED Show	ASCII	LCD/LED Show	ASCII	LCD/LED Show
0		A		N	
1		B		O	
2		C		P	
3		D		Q	
4		E		R	
5		F		S	
6		G		T	
7		H		U	
8		I		V	
9		J		W	
		K		X	
		L		Y	
		M		Z	

6. Bedienung

6.1 Korrektes Wiegen

- ▶ Drücken Sie die Starttaste [ON/OFF/ZERO], um in den normalen Betriebsmodus der Waage ohne Last auf der Plattform zu gelangen. Es wird ein automatischer Funktionstest durchgeführt sowie die Nullstellung der Waage. Wenn `0.0` erscheint, bedeutet das, dass Sie sich im Wägemodus befinden. Zusätzlich zeigt das Display das Symbol **→0←** an, um die Stabilität der Nullstellung zu bestätigen.
- ▶ Die Waage ist nun einsatzbereit.
- ▶ Stellen Sie den Patienten auf die Waage und achten Sie darauf, dass er sich nicht bewegt.
- ▶ Nachdem das Gewicht angezeigt wird und das Symbol **▲▼** erscheint, wurde die höchste Genauigkeit erreicht.
- ▶ Um die Waage auszuschalten, drücken Sie [ON/OFF/ZERO] für einen Zeitraum von mindestens 3 Sekunden.

6.2 Änderung der Einheit

- ▶ Die Waage bietet die Möglichkeit, zwischen den Einheiten kg und lb zu wählen.
- ▶ Um die Einheit zu wechseln, drücken Sie die Taste [UNIT].
Bitte überprüfen Sie den Wägemodus nach dem Einschalten, um ein einwandfreies Ergebnis zu erhalten.

6.3 Trierfunktion

Die Tarafunktion ermöglicht es, ein festes Gewicht (z.B. Rollstuhl) zu ignorieren, das nach jedem Wiegevorgang abgezogen wird.

Gehen Sie wie folgt vor:

- ▶ Drücken Sie [ON/OFF/ZERO] ohne Last auf der Waage.
- ▶ Stellen Sie das zusätzliche Gewicht der zu ignorierenden Objekte auf die Waage und speichern Sie das Ergebnis durch Drücken der Taste [TARA/PRESET].
- ▶ Die Anzeige wird auf Null zurückgesetzt. Die Waage befindet sich nun im Netto-Wiegemodus, der auch auf dem Display angezeigt wird.
- ▶ Entfernen Sie die Objekte von der Plattform. Das ignorierte Gewicht wird mit einem Minus angezeigt.
- ▶ Stellen Sie den Patienten und das Zusatzgewicht (z.B. im Rollstuhl) auf die Waage.
- ▶ Die Waage bestimmt das Gewicht des Patienten ohne das zusätzliche Gewicht. Sie können die Waage nun für beliebig viele Wägungen verwenden und der gespeicherte Wert wird immer abgezogen, solange die Waage nicht ausgeschaltet ist.
- ▶ Wenn sich kein Gewicht auf der Plattform befindet, drücken Sie erneut die Taste [TARA/PRESET], um aus dem Triermodus zu gelangen.
- ▶ Der Tarawert wird ebenfalls von der Waage gelöscht, bis die Taste [TARA/PRESET] gedrückt wird, wenn kein Gewicht auf der Plattform liegt oder ausgeschaltet wird.

6. Bedienung

6.4 Wiegen mit voreingestellten Tarawerten

- ▶ Drücken Sie [ON/OFF/ZERO] ohne Last auf der Waage.
- ▶ Halten Sie die Taste [TARE/PRESET] gedrückt, bis die NET-Anzeige blinkt und „Pr.Tare“ im Display erscheint.
- ▶ Taragewicht mit den Pfeiltasten eingeben (das Gewicht des Rollstuhls ist bereits bekannt).
- ▶ Nach der Eingabe des Taragewichts drücken Sie zur Bestätigung die Taste [TARE/PRESET]. Die NET-Anzeige leuchtet auf dem Display.

Hinweis: Das Taragewicht muss größer als Null und kleiner als die maximale Kapazität der Waage sein.

- ▶ Legen Sie den Patienten und das zu wiegende Zusatzgewicht (z.B. im Rollstuhl) auf die Waage. Das Nettogewicht wird angezeigt.
- ▶ Um den voreingestellten Tariernodus zu verlassen, entfernen Sie das gesamte Gewicht von der Waage. Auf der Anzeige erscheint ein negatives Gewicht. Drücken Sie die Taste [TARE/PRESET], um die Anzeige auf Null zurückzusetzen und das Gewicht des Behälters zu eliminieren.

Hinweis: Die Anzeige kann nur ein Tara-Gewicht einsparen. Die Eingabe eines neuen Taragewichts ersetzt automatisch das alte.

6.5 Hold-Funktion

Die Hold-Funktion wird verwendet, wenn Sie die Ergebnisse nach dem Entfernen des Gewichts/Lastens von der Waage auf der Anzeige halten möchten. Verwenden Sie diese Taste, um sich zuerst um den Patienten zu kümmern und dann das Gewicht zu notieren.

- ▶ Drücken Sie [HOLD/SETUP], während die Waage unter Last steht.
- ▶ Auf dem Bildschirm wird „HOLD“ angezeigt.
- ▶ Nach dem Entlasten der Waage bleibt das Gewicht in der Anzeige gespeichert.
- ▶ Um die Hold-Funktion zu deaktivieren, drücken Sie erneut die Taste HOLD/SETUP.

6. Bedienung

6.6 BMI-Funktion

Der Body Mass Index ist das Verhältnis zwischen Körpergröße und Gewicht im Quadrat. Der BMI hilft, den Ernährungszustand und damit auch den Gesundheitszustand einer Person zu bewerten. Das Ergebnis ist ein Toleranzwert.

- ▶ Starten Sie die Waage, indem Sie die Taste [ON/OFF/ZERO] drücken. Der Maßstab wird automatisch auf Null gesetzt.
- ▶ Treten Sie auf die Waage oder helfen Sie dem Patienten, in den Rollstuhl und auf die Plattform zu steigen.
- ▶ Warten Sie, bis das Gewicht in einem stabilen Zustand angezeigt wird und auf dem Bildschirm erscheint.
- ▶ Drücken Sie kurz die BMI-Taste.
- ▶ Die Waage startet automatisch mit der letzten Eingabe. Verwenden Sie die Tasten [Pfeil], um die Höhe des Patienten einzugeben, und bestätigen Sie die Höhe mit der Taste [Enter].
- ▶ Der BMI wird nun am Indikator angezeigt.
- ▶ Um die angegebene Höhe zu korrigieren, drücken Sie erneut die Taste [BMI] und die Anzeige kehrt in den Höhenmodus zurück.
- ▶ Um in den normalen Wägemodus zurückzukehren und den BMI-Modus zu verlassen, drücken Sie die Taste [TARE].

Evaluation of the Body Mass Index

Vergleichen Sie den ermittelten Wert, der von der WHO verwendeten Werten entspricht.

BMI unter 18,5

Der Patient ist unter dem normalen Standard und hat nicht genug Gewicht. Eine Gewichtszunahme wird empfohlen. Bitte wenden Sie sich an einen Fachmann.

BMI zwischen 18,5 und 24,9

Der Patient hatte ein normales Gewicht. Wenn es ihm gut geht, gibt es keinen Grund für eine Veränderung.

BMI zwischen 25 und 30

Der Patient ist leicht übergewichtig bis vorzeitig adipös. Eine Gewichtsabnahme ist angezeigt oder notwendig, wenn der Gesundheitszustand bereits betroffen ist (z.B. Diabetes, Bluthochdruck, Herzerkrankungen).

BMI über 30

Eine Gewichtsreduzierung ist unerlässlich. Es wird dringend empfohlen, einen Arzt aufzusuchen.

6. Bedienung

6.7 Anschließen zusätzlicher Geräte

Der Anschluss von Drucker, PC oder Fernanzeige erfolgt über serielle Schnittstellen.

Für den Anschluss von Zusatzgeräten fragen Sie bitte den Hersteller nach weiteren Anweisungen.

6.8 Protokollausdruck

Die Waagen müssen im Stillstand sein. Das Symbol  für den Stillstandsstatus muss auf dem Bildschirm erscheinen.

Drücken Sie die Taste [PRINT], um Daten an die serielle Schnittstelle zu senden.

Hinweis: Ein Ausdruck ist bei einem Nettogewicht von 0 nicht möglich, da die Druckfunktion nur einen Ausdruck ausgibt. Für den Ausdruck einer weiteren Kopie ist ein wiederholter Wiegevorgang erforderlich.

7. Fehlerbehebung

Display	Mögliche Ursachen	Abhilfe
<i>Rd---</i>	Die Kabel der Wägezelle zur Anzeige sind falsch angeschlossen, kurzgeschlossen oder geöffnet; oder ADC, Wägezelle sind beschädigt.	Vergewissern Sie sich, dass die Kabel in Ordnung sind und korrekt angeschlossen sind. Wägezelle oder ADC-Chip ersetzen. Service erforderlich.
<i>Rd---</i>	Die Gewichtsanzeige überschreitet die Einschalt-Nullgrenze.	Stellen Sie sicher, dass die Plattform der Waage leer ist. Führen Sie eine Nullpunktkalibrierung durch.
<i>0---</i>	Die Gewichtsanzeige unterhalb der Einschalt-Nullgrenze.	Plattform auf der Waage montieren. Führen Sie eine Nullpunktkalibrierung durch.
<i>----</i>	Die Gewichtsanzeige überschreitet die Überlastgrenze oder Der Gewichtswert kann nicht in der aktuellen Maßeinheit angezeigt werden, da er 6 Stellen überschreitet.	Reduzieren Sie die Last auf der Waage, bis der Gewichtswert angezeigt werden kann. Verwenden Sie eine geeignetere Maßeinheit. Wenden Sie sich an Ihren lokalen Händler oder Lieferanten für eine Neueinrichtung.
<i>----</i>	Gewichtsanzeige unter der Lastgrenze.	Plattform auf der Waage montieren. Nullpunktkalibrierung durchführen
<i>EEP_E1</i>	CONFIG- oder CAL-Parameter sind nicht korrekt eingestellt.	Wenden Sie sich an Ihren lokalen Händler oder Lieferanten für eine Neueinrichtung.
<i>EEP_E2</i>	USER-Parameter ist nicht korrekt gesetzt	Wenden Sie sich an Ihren lokalen Händler oder Lieferanten für eine Neueinrichtung.
<i>CAP_Er</i>	Kapazitätsparameter sind nicht korrekt	Wenden Sie sich an Ihren lokalen Händler oder Lieferanten für eine Neueinrichtung.
<i>CAL_Er</i>	Kalibrierfehler, evtl. Eingangsdaten oder geladenes Gewicht zu klein, zu groß, instabil, unlinear	Korrekte Daten eingeben, korrektes Gewicht auf die Plattform laden, Service erforderlich
Waage schaltet sich nicht ein	Das Netzkabel ist nicht eingesteckt oder richtig angeschlossen. Steckdose, die keinen Strom liefert. Akku entladen.	Überprüfen Sie die Anschlüsse des Netzkabels. Vergewissern Sie sich, dass das Netzkabel an die Steckdose angeschlossen ist. Stromquelle prüfen. Ersetzen Sie die Batterien.
	Anderer Fehler	Service erforderlich.
Die Waage kann nicht auf Null gesetzt werden oder wird beim Einschalten nicht auf Null gesetzt.	Die Belastung der Waage überschreitet die zulässigen Grenzen. Die Last auf der Waage ist nicht stabil. Wägezellenschaden.	Last auf der Waage entfernen. Warten Sie, bis die Last stabil ist. Service erforderlich.
Symbol „Leere Batterie“ / <i>Lo_bAt</i>	Die Batterien sind entladen.	Laden Sie die Akkus auf.

Soehnle Industrial Solutions GmbH

Gaildorfer Straße 6

71522 Backnang

Telefon +49 7191 / 3453 220

E-Mail info@sis.gmbh

Alle Rechte vorbehalten.

© Die Soehnle Industrial Solutions GmbH, die Veröffentlichung, Vervielfältigung oder jede Form der Verwertung solcher Materialien über den Rahmen des Urheberrechts hinaus bedarf der vorherigen schriftlichen Zustimmung der Soehnle Industrial Solutions GmbH. Technische Änderungen vorbehalten.

470.065.313 | V. 1.1 | 02/22