

**LETTI DEGENZA**  
**HOSPITAL BEDS**  
**LITS D'HÔPITAL**  
**CAMAS DE INTERNACIÓN**  
**CAMAS DE CONVALESCENÇA**  
**KRANKENBETTEN**  
**ΚΛΙΝΕΣ ΝΟΣΗΛΕΙΑΣ**

MANUALE D'USO – ISTRUZIONI E MONTAGGIO  
USER MANUAL – ASSEMBLY INSTRUCTIONS  
MODE D'EMPLOI – INSTRUCTIONS ET MONTAGE  
MANUAL DE USO – INSTRUCCIONES Y MONTAJE  
MANUAL DE UTILIZAÇÃO – INSTRUÇÕES E MONTAGEM  
BETRIEBSANLEITUNG – MONTAGEANWEISUNGEN  
ΕΓΧΕΙΡΙΔΙΟ ΧΡΗΣΗΣ – ΟΔΗΓΙΕΣ ΚΑΙ ΣΥΝΑΡΜΟΛΟΓΗΣΗ

- È necessario segnalare qualsiasi incidente grave verificatosi in relazione al dispositivo medico da noi fornito al fabbricante e all'autorità competente dello Stato membro in cui si ha sede.
- All serious accidents concerning the medical device supplied by us must be reported to the manufacturer and competent authority of the member state where your registered office is located.
- Il est nécessaire de signaler tout accident grave survenu et lié au dispositif médical que nous avons livré au fabricant et à l'autorité compétente de l'état membre où on a le siège social.
- Es necesario informar al fabricante y a la autoridad competente del Estado miembro en el que se encuentra la sede sobre cualquier incidente grave que haya ocurrido en relación con el producto sanitario que le hemos suministrado.
- É necessário notificar ao fabricante e às autoridades competentes do Estado-membro onde ele está sediado qualquer acidente grave verificado em relação ao dispositivo médico fornecido por nós.
- Jeder schwere Unfall im Zusammenhang mit dem von uns gelieferten medizinischen Gerät muss unbedingt dem Hersteller und der zuständigen Behörde des Mitgliedsstaats, in dem das Gerät verwendet wird, gemeldet werden.
- Σε περίπτωση που διαπιστώσετε οποιοδήποτε σοβαρό περιστατικό σε σχέση με την ιατρική συσκευή που σας παρέχουμε θα πρέπει να το αναφέρετε στον κατασκευαστή και στην αρμόδια αρχή του κράτους μέλους στο οποίο βρίσκεστε.

**REF**

**27600 27601 27605 27606 27607 27608 27610 27611**

Gima S.p.A.  
Via Marconi, 1 - 20060 Gessate (MI) Italy  
gima@gimaitaly.com - export@gimaitaly.com  
www.gimaitaly.com  
Made in Italy



**MD**



## **PRODUITS**

- **27600 lit articulé à 1 fonction**
- **27601 lit articulé à 1 fonction sur roues**
- **27610 lit articulé à 3 fonctions**
- **27611 lit articulé à 3 fonctions sur roues**
- **27605 lit standard – sans roues**
- **27606 lit standard sur roues Ø 50 mm**
- **27607 lit standard plus – sans roues**
- **27608 lit standard plus sur roues Ø 100 mm**

## **INTRODUCTION**

Aux fins du règlement (UE) 2017/745, le produit fait partie des DISPOSITIFS MÉDICAUX DE CLASSE I. Il est conseillé de lire attentivement le manuel suivant avant d'utiliser l'équipement.

## **DESCRIPTION**

Le lit orthopédique est destiné à être utilisé dans les hôpitaux, les communautés, les maisons de retraite ou dans un environnement domestique afin d'aider le patient lors des mouvements quotidiens pendant son hospitalisation ou les soins à domicile.

La structure comporte un sommier électrosoudé en acier peint qui supporte le matelas et qui est subdivisée en deux sections pour la version à 1 manivelle (27600 / 27601) ou par crémaillère automatique (27607 / 27608) ; par contre la structure est subdivisée en trois sections pour la version à 2 manivelles (27610 / 27611). La tête et le pied de lit se composent d'une structure en acier chromé avec panneau en MDF et sont équipés de pieds (avec ou sans roues). Le groupe manivelle est également en acier chromé avec une poignée en plastique.

Les lits standard (27605 / 27606) sont des lits simples avec ou sans roues, entièrement en acier, y compris la tête et le pied de lit, peints à la poudre époxy avec une maille fixe pour le support du matelas.

Accessoires sur demande : Paire de rembardes rabattables, Potence de lit.

## **COMPOSANTS:**

**(1) Tête de lit** (avec panneaux ou avec traverses)

**(2) Tête de pied** (avec panneaux ou avec traverses)

**(3) Sommier:** Sommier électrosoudé à 1 ou 2 manivelles incluses (27600/27601/27610/ 27611), sommier avec dossier réglage à crémaillère (27607/27608), sommier fixe (27605/ 27606)

## **Sachet avec matériel de montage:**

- 4 VIS TE 5x20

- 4 ÉCROUS M5

## **INSTRUCTIONS DE MONTAGE**

Le lit est fourni partiellement monté. La tête et le pied de lit sont livrés déjà montés, avec le châssis, panneau ou barres transversales et roues, si le modèle le requiert. Il est nécessaire de fixer le châssis / le sommet à la tête et au pied de lit.

**Commencez la phase de montage en aménageant un plan de travail horizontal stable.**

**La méthode de montage est la même pour tous les modèles décrits dans ce manuel, bien que le**

**sommier, la tête et le pied de lit soient différents.**

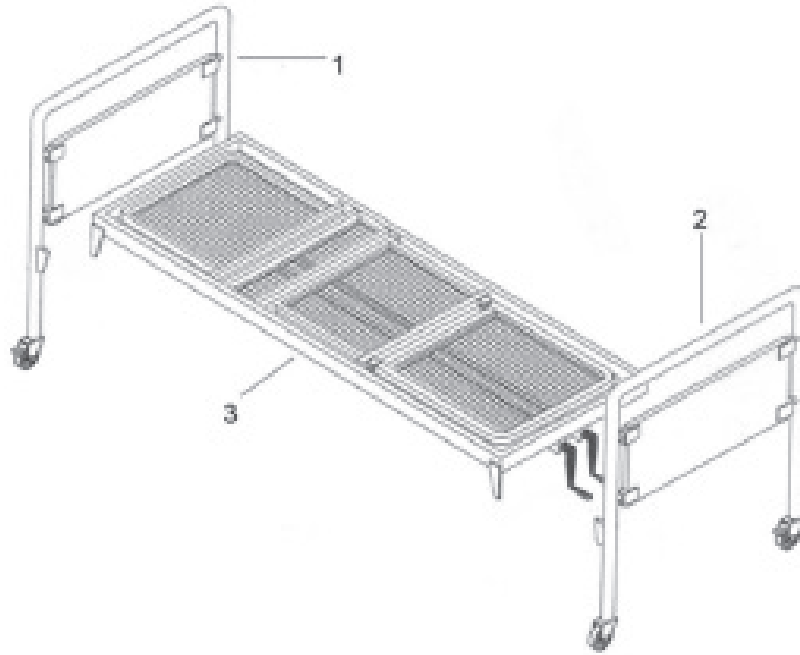

Le montage est simple et facilité par le joint à baïonnette.

- Placez le sommier (3) sur un plan horizontal et placez les baïonnettes dans les espaces appropriés de la tête de lit (1) et du pied de lit (2).
- Utilisez les vis fournies pour sommier à la tête et au pied de lit, comme indiqué dans les images suivantes.



### **RÉGLAGE DU RÉSEAU**

#### **Pour les modèles 27600 / 27601 / 27610 / 27611:**

Pour modifier l'inclinaison des appuis-tête / repose-pieds, tournez les manivelles dans le sens des aiguilles d'une montre ou dans le sens inverse.

#### **Pour les modèles 27607 / 27608:**

Pour modifier l'inclinaison de l'appui-tête, relevez et abaissez le dossier directement en réglant la crémaillère automatique.

**FICHE TECHNIQUE**

<b>27600 / 27601 - LIT ARTICULÉ À 1 FONCTION</b>	
<b>Dimensions</b>	Sommier 200 x 85,5 x 5 cm Dimensions globales 201 x 91 x h têtes de pied 50 – h 96 cm Dimensions totales de la manivelle 211 x 91 h 50 – h têtes 96 cm Boîte 208 x 95 x 19 cm
<b>Poids</b>	35 kg pour 27600 / 36 kg pour 27601 Boîte de 4 kg
<b>Capacité de charge maximale</b>	110 kg

<b>27610 / 27611 - LIT ARTICULÉ À 3 FONCTIONS</b>	
<b>Dimensions</b>	Sommier 200 x 85,5 x 5 cm Dimensions globales 201 x 91 x h têtes de pied 50 – h 96 cm Dimensions totales de la manivelle 211 x 91 h 50 – h têtes 96 cm Boîte 208 x 95 x 19 cm
<b>Poids</b>	38 kg pour 27610 / 39 kg pour 27611 Boîte de 4 kg
<b>Capacité de charge maximale</b>	110 kg

<b>27605/27606 – LIT STANDARD</b>	
<b>Dimensions</b>	Sommier 200 x 85,5 x 5 cm Dimensions globales 201 x 91 x h têtes de pied 50 – h 96 cm Boîte 208 x 95 x 19 cm
<b>Poids</b>	30 kg pour 27605 / 31 kg pour 27606 Boîte de 4 kg
<b>Capacité de charge maximale</b>	110 kg











<b>27607 / 27608 - LIT STANDARD PLUS</b>	
<b>Dimensions</b>	Sommier 200 x 85,5 x 5 cm Dimensions globales 201 x 91 x h têtes de pied 50 – h 96 cm Boîte 208 x 95 x 19 cm
<b>Poids</b>	32 kg pour 27607 / 33 kg pour 27608 Boîte de 4 kg
<b>Capacité de charge maximale</b>	110 kg

## AVERTISSEMENTS POUR L'UTILISATION

- Vérifiez que les écrous de blocage sont serrés.
- Respecter la capacité de charge maximale indiquée dans les fiches techniques.
- Éviter le contact direct avec des blessures ouvertes.
- Ne convient pas pour une utilisation en plein air.
- Lors du réglage de la hauteur du canapé et du dossier, veillez à ce que personne n'insère les mains, les jambes ou d'autres personnes dans la zone de déplacement : **RISQUE D'ÉCRASEMENT !**
- Déplacer le lit sans le soulever du sol.
- Si le lit est équipé de roulettes, vérifier avant tout déplacement que les roulettes ne sont pas freinées.

## ENTRETIEN ET NETTOYAGE

- N'utilisez que des pièces de rechange d'origine.
- Contrôlez périodiquement tous les points de fixation.
- Pour le garder au mieux, il est conseillé d'éviter toute exposition prolongée au soleil ; le contact avec des milieux salins et l'entrepose dans des environnements très humides.
- Lavez les surfaces en acier inoxydable avec de l'eau savonneuse et utilisez des désinfectants spéciaux.
- Rincez avec un chiffon humide et séchez soigneusement.
- Ne versez pas sur les surfaces des détergents à base de chlore ou d'ammoniac, de substances grasses et huileuses.
- N'utilisez pas d'outils contenant du fer pour le nettoyage. Si une désinfection s'avère nécessaire, utiliser uniquement des produits adaptés non corrosifs.

	À conserver à l'abri de la lumière du soleil		Dispositif médical conforme au règlement (UE) 2017/745		À conserver dans un endroit frais et sec
	Code produit		Consulter les instructions d'utilisation		Fabricant
	Date de fabrication		Numéro de lot		Dispositif médical
	Attention: lisez attentivement les instructions (avertissements)		Identifiant unique de l'appareil		

## CONDITIONS DE GARANTIE GIMA

La garantie appliquée est la B2B standard Gima de 12 mois.