

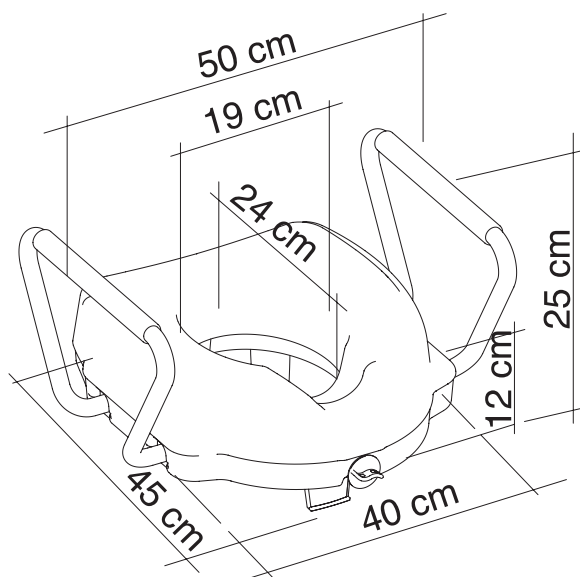

GIMA

PROFESSIONAL MEDICAL PRODUCTS

RIALZO PER WC CON VITE DI BLOCCAGGIO FRONTALE
RAISED TOILET SEAT WITH FRONTAL LOCKING SCREW
RÉHAUSSEUR DE SIÈGE DE TOILETTE AVEC VIS DE BLOCAGE FRONTALE
ASIENTO DE INODORO ELEVADO CON TORNILLO DE BLOQUEO FRONTAL
TOILETTENSITZERHÖHUNG
MIT FRONTALER FESTSTELLSCHRAUBE
ΑΝΥΨΩΤΙΚΟ ΚΑΘΙΣΜΑ ΤΟΥΑΛΕΤΑΣ ΜΕ ΜΠΡΟΣΤΙΝΗ ΒΙΔΑ ΑΣΦΑΛΙΣΗΣ



tante l'efficacité et la sécurité du produit.

- Assurez-vous que la hauteur du siège RTS Easy Safe permet une utilisation facile et en toute sécurité pour l'utilisateur.
- Ne vous appuyez pas sur le siège RTS Easy Safe en position assise ou debout.
- Pendant l'utilisation, évitez les positions qui maintiennent le poids du corps trop vers l'avant. Des positions inappropriées peuvent vous faire glisser et tomber.
- Le siège RTS Easy Safe ne doit pas être stocké à l'extérieur

INFO ENTRETIEN

L'entretien des produits consiste en des procédures de nettoyage et d'assainissement. Afin de garantir une utilisation sûre et un niveau d'hygiène adéquat, veuillez procéder comme suit avant chaque utilisation.

Veuillez vous assurer de l'intégrité structurelle du dispositif et de ses composants. Pour les opérations de nettoyage et d'assainissement, suivez les étapes ci-dessous :

1. Veuillez porter des gants.
2. Enlevez les saletés évidentes avant de procéder à la désinfection la plus soignée.
3. Utilisez de l'eau ou un détergent non agressif pour effectuer le nettoyage.
4. Essuyez avec un chiffon sec et propre.

CONDITIONS DE RÉUTILISATION





D'autres utilisateurs peuvent réutiliser le produit. Avant d'être réutilisé par d'autres personnes, veillez à ce que le produit soit nettoyé et désinfecté correctement. Avant de céder un siège surélevé à d'autres personnes, il est indispensable de faire contrôler le produit par des revendeurs qualifiés.

POUR UNE ÉLIMINATION APPROPRIÉE

Ne jetez pas le produit avec les ordures ménagères normales. Demandez au préalable aux autorités locales quelle est la manière correcte et écologique de l'éliminer.

DÉCLARATION D'ACCIDENT

En cas d'accident grave impliquant ce dispositif, veuillez contacter le fabricant de ce produit à l'adresse info@imglobaldesign.com ainsi que les autorités responsables de votre pays

REF	Code produit	LOT	Numéro de lot
	Dispositif médical conforme au règlement (UE) 2017/745		Fabricant
SN	Numéro de série		Date de fabrication
MD	Dispositif médical		Consulter les instructions d'utilisation

CONDITIONS DE GARANTIE GIMA

La garantie appliquée est la B2B standard Gima de 12 mois.

FRANÇAIS

UTILISATION PRÉVUE

Les réhausseurs de siège de toilette de la gamme KING Raised Toilet Seat (RTS) Easy Safe sont conçus pour surélever la cuvette des toilettes, pour permettre aux personnes de s'asseoir et de se lever facilement, favorisant ainsi l'indépendance et le confort. Le système de blocage frontal confère stabilité au siège. Les accoudoirs, le cas échéant, augmentent encore la sécurité et le confort et le modèle équipé de la version pliable donne à l'utilisateur une plus grande liberté de mouvement.

INDICATIONS ET CONTRE-INDICATIONS

Le siège RTS Easy Safe est destiné aux personnes âgées, aux personnes en fauteuil roulant, aux personnes à mobilité réduite au niveau des lombaires, des genoux ou des hanches et à tous ceux qui peuvent avoir des difficultés à s'asseoir et à se relever de la cuvette des toilettes. La version équipée d'accoudoirs rabattables en fait l'idéal pour les personnes en fauteuil roulant ayant normalement recours au transfert latéral vers la cuvette des toilettes. La capacité à s'asseoir de manière indépendante est requise pendant l'utilisation. Il est déconseillé d'utiliser le RTS Easy Safe en cas de troubles de la perception ou de problèmes d'équilibre.

AVERTISSEMENTS ET INDICATIONS DE SÉCURITÉ

- Ne dépassez pas le poids maximal de l'utilisateur indiqué dans les instructions de montage.
- Avant chaque utilisation, assurez-vous que le siège RTS Easy Safe est en position stable sur la cuvette et correctement fixé à l'aide de ses accessoires de fixation spéciaux.
- Les accoudoirs doivent être correctement assemblés et, pendant l'utilisation, la partie mobile doit être bien accrochée, comme illustré sur les figures d'assemblage du mode d'emploi.
- Durant l'assemblage, conformez-vous scrupuleusement aux indications du mode d'emploi.
- Ne modifiez en aucun cas le siège RTS Easy Safe et ses composants.
- N'utilisez en aucun cas le siège RTS Easy Safe s'il est endommagé ou modifié. Des fissures ou déformations peuvent affecter de manière impor-

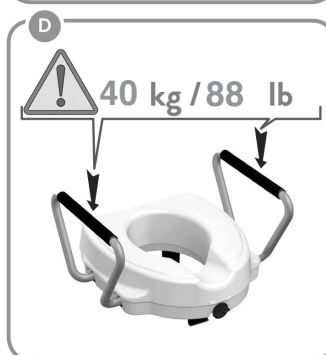
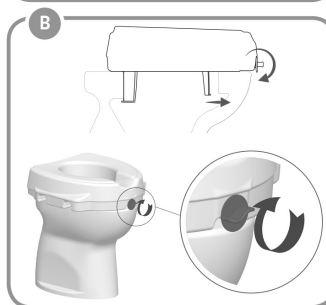
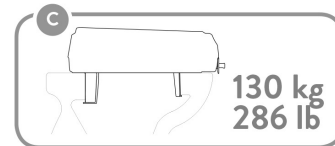
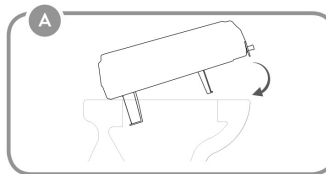
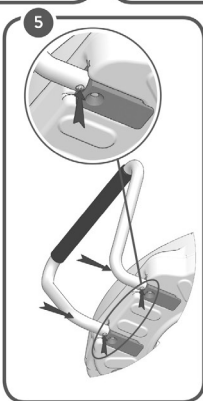
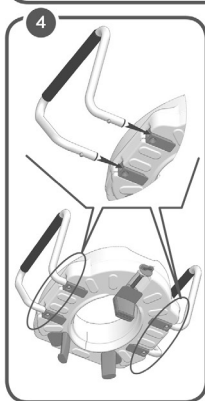
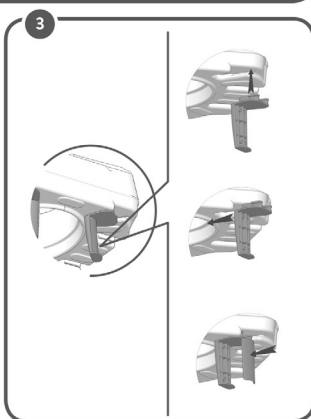
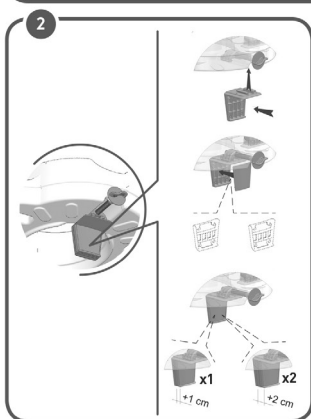
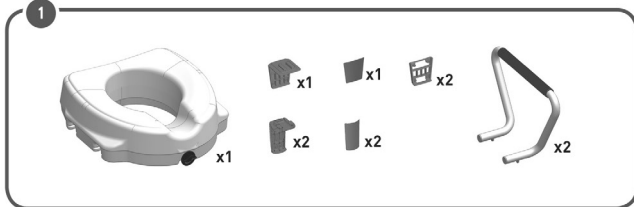

IT - LIMITE DI CARICO DEI BRACCIOLI:

AVVERTENZA: I braccioli servono ad aiutare l'utente a rimanere seduto in una posizione più riposante e fornire un ulteriore supporto sul quale è possibile scaricare parte del peso del corpo quando ci si siede o ci si alza. Tuttavia, non devono essere usati per appoggiarsi completamente a loro. Per un uso sicuro, non superare il carico massimo specifico raccomandato per i braccioli.

GB - ARMRESTS LOAD LIMIT:

WARNING: The armrests are meant to help the user to keep sitting in a more resting position and to provide a further support on which they can relieve part of the body weight when sitting down or standing up. However, they must not be used to completely lean on them. For a safe use, do not exceed the max load specifically recommended for the armrests.

FR - LIMITE DE CHARGE DES ACCOUDOIRS :

MISE EN GARDE : Les accoudoirs sont destinés à vous aider à rester assis dans une position plus reposante et à fournir un support supplémentaire sur lequel vous pouvez déléster une partie du poids du corps en vous asseyant ou en vous levant.

Cependant, veuillez ne pas les utiliser pour vous appuyer complètement dessus. Pour une utilisation en toute sécurité, ne dépassez pas la charge maximale spécifiquement recommandée pour les accoudoirs.

ES - LÍMITE DE CARGA DE LOS REPOSABRAZOS:

ADVERTENCIA: Los reposabrazos están destinados a ayudar al usuario a mantenerse sentado en una posición más en reposo y a proporcionar un soporte adicional en el que puedan aliviar parte del peso corporal al sentarse o ponerse de pie. Sin embargo, no deben utilizarse para apoyarse completamente en ellos. Para un uso seguro, no exceda la carga máxima recomendada específicamente para los reposabrazos.

DE - BELASTUNGSGRENZE DER ARMLEHN NEN:

WARNHINWEIS: Die Armlehnen sollen dem Benutzer helfen, in einer bequemen Haltung zu sitzen und beim Hinsetzen oder Aufstehen einen Teil des Körpergewichts abstützen zu können. Trotzdem darf man sich nicht mit seinem ganzen Gewicht auf sie stützen. Für den sicheren Gebrauch dürfen Sie die speziell empfohlene maximale Last nicht überschreiten.

GR - ΟΠΙΟ ΒΑΡΟΥΣ ΣΤΗΡΙΓΜΑΤΩΝ ΒΡΑΧΙΟΝΑ:

Σκοπός των στηριγμάτων βραχίονα είναι να διευκολύνουν τον χρήστη ώστε να κάθεται με πιο ξεκούραστο τρόπο καθώς και να παρέχουν περαιτέρω στήριξη επιτρέποντάς του να στηρίζει ένα μέρος του βάρους του όταν ετοιμάζεται να καθίσει ή να σηκωθεί. Ωστόσο, ο χρήστης δεν πρέπει να στηρίζεται εξ ολοκλήρου επάνω σε αυτά. Για ασφαλή χρήση, μην υπερβαίνετε το μέγιστο βάρος που αναφέρεται για τα στηρίγματα βραχίονα..

REF 27751



Gima S.p.A. Via Marconi, 1 - 20060 Gessate (MI) Italy
gima@gimaitaly.com - export@gimaitaly.com - www.gimaitaly.com
Made in Italy

