

Art.02990 rev.002 **PODOSCOPIO LUX/PODOSCOPE LUX**

Art.02997 rev.002 **PODOSCOPIO RGB/PODOSCOPE RGB**

Apparecchio per l'analisi plantare dei piedi
Device for plantar analysis of the feet

MANUALE D'USO E MANUTENZIONE USER AND MAINTENANCE MANUAL

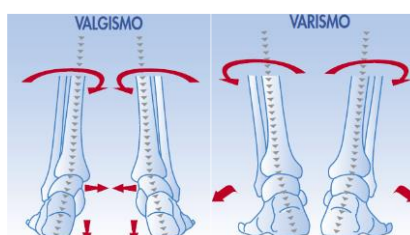
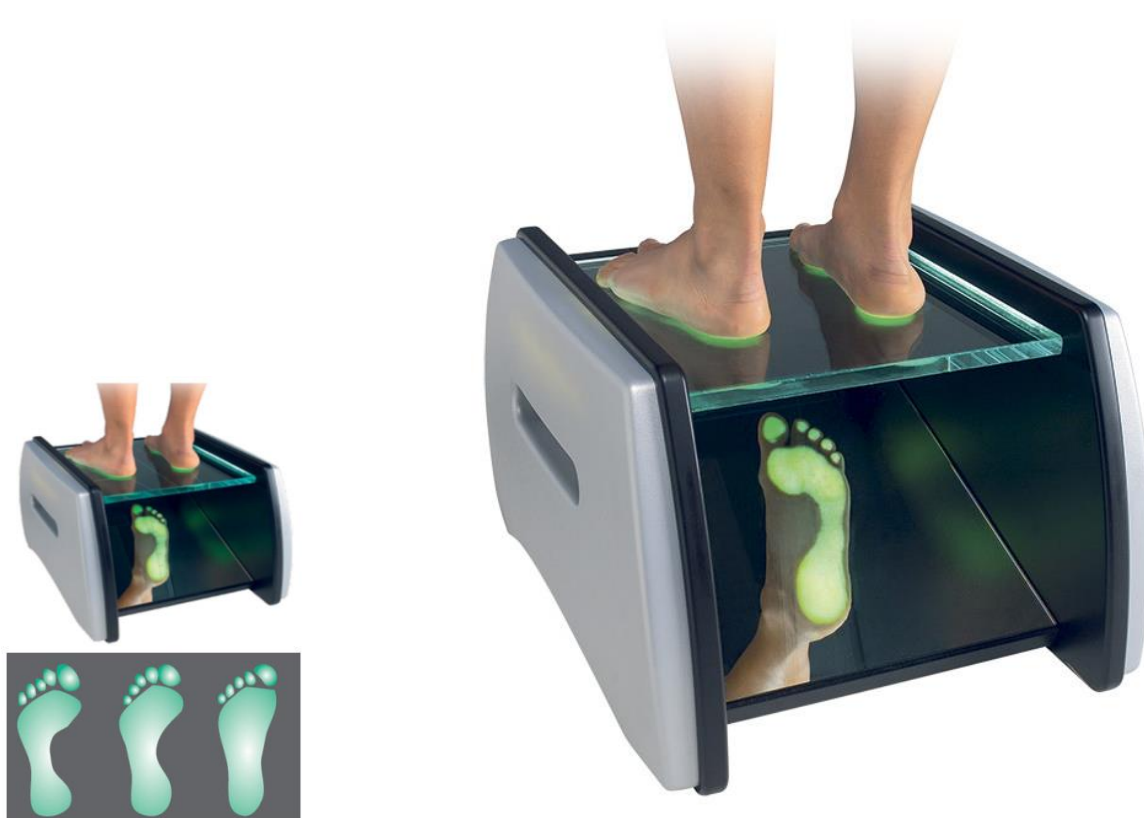

ENGLISH VERSION..... 4

1 GENERAL INFORMATION 4

1.1 PURPOSE, CONTENT AND RECIPIENTS OF THESE INSTRUCTIONS 4

1.2 MANUFACTURER..... 4

1.3 INTENDED USE AND EQUIPMENT DESCRIPTION 4

1.4 PRODUCT DETAILS 4

1.5 STORAGE 4

1.6 SYMBOLS 4

2 SPECIAL WARNINGS AND USE RESTRICTIONS 5

2.1 SIDE EFFECTS AND CONTRAINDICATIONS 5

3 USE..... 6

3.1 STANDARD FITTINGS 6

3.2 MAJOR COMPONENTS 6

3.3 SETTING UP, SETTING AND STARTING UP 6

3.4 TRANSPORTING THE EQUIPMENT..... 7

4 MAINTENANCE 7

4.1 PERIODIC MAINTENANCE 7

4.2 EXTRAORDINARY MAINTENANCE 7

4.3 SPARE PARTS 7

5 TROUBLESHOOTING 8

6 CARING FOR THE FRAME AND CLEANING 9

6.1 WASHING 9

6.2 DISINFECTION..... 9

7 TECHNICAL SCHEDULE, EXPLODED DIAGRAM AND PRINCIPAL DIMENSIONS 10

8 WIRING DIAGRAM 10

9 RELATED ITEMS 11

9.1 PODOSTABIL..... 11

9.2 FOOT ANALYSER 11

9.3 GPS..... 11

10 WARRANTY 12

11 DISPOSAL OF ELECTRICAL OR ELECTRONIC EQUIPMENT AND PACKAGING 12

12 MAINTENANCE RECORD SHEET..... 13

VERSIONE ITALIANA	14
1 INFORMAZIONI GENERALI	14
1.1 SCOPO, CONTENUTO E DESTINATARI DELLE ISTRUZIONI.....	14
1.2 COSTRUTTORE	14
1.3 DESTINAZIONE D'USO E DESCRIZIONE DELL'APPARECCHIATURA	14
1.4 APPROFONDIMENTI DI PRODOTTO	14
1.5 IMMAGAZZINAGGIO.....	14
1.6 SIMBOLI	14
2 LIMITAZIONI D'USO E AVVERTENZE PARTICOLARI	15
2.1 EFFETTI COLLATERALI E CONTROINDICAZIONI	15
3 UTILIZZO	16
3.1 DOTAZIONE STANDARD	16
3.2 PRINCIPALI COMPONENTI	16
3.3 PREDISPOSIZIONE, REGOLAZIONE E MESSA IN FUNZIONE	16
3.4 TRASPORTARE L'APPARECCHIATURA.....	17
4 MANUTENZIONE	17
4.1 MANUTENZIONE ORDINARIA.....	17
4.2 MANUTENZIONE STRAORDINARIA	17
4.3 RICAMBI.....	17
5 RICERCA GUASTI	18
6 CURA DEL TELAIO E PULIZIA	19
6.1 LAVAGGIO	19
6.2 DISINFEZIONE.....	19
7 SCHEDA TECNICA, ESPLOSO E PRINCIPALI DIMENSIONI	20
8 SCHEMA ELETTRICO DI PRINCIPIO	20
9 ARTICOLI CORRELATI	21
9.1 PODOSTABIL.....	21
9.2 FOOT ANALYSER.....	21
9.3 GPS.....	21
10 GARANZIA	22
11 SMALTIMENTO APPARECCHIATURE ELETTRICHE ED ELETTRONICHE	22
12 REGISTRAZIONE INTERVENTI	23

ENGLISH VERSION

1 GENERAL INFORMATION

1.1 Purpose, content and recipients of these instructions

The purpose of this manual is to provide the information required to permit proper use of the equipment, and make it possible to use it independently and safely.

This manual contains information on technical, operation, and maintenance aspects, as well as spare parts and safety.

It is also intended for technicians responsible for maintaining the equipment.

This Instruction Manual must always be kept with the equipment and must be carefully preserved in order to avoid compromising its readability.

If sold to third parties this manual has to be handed over with the other documents as required by European Directive 93/42 EEC

1.2 Manufacturer

CHINESPORT S.P.A, Via Croazia, 2-33100 Udine Italy

tel. +39 0432621621–fax+39 0432621620 – website: www.chinesport.it

The company has a quality system that complies with the UNI EN ISO 13485:2012 standard.

1.3 Intended use and equipment description

The PODOSCOPE LUX NEW is a piece of equipment for analysing the soles of feet. It provides a real view of the sole of the foot and highlights points bearing greater and lesser loads, due to a lit glass surface and angled mirror.

We recommend using PODOSTABIL LUX (pedestal with handrail) for patients that are insufficiently stable and balanced.

1.4 Product details

Further documentation can be found on our website www.chinesport.it

In particular, you can connect to the website quickly by reading the QR code on the cover of this manual. Where required the QR code can also be found on the product.

You can download the latest version of the declaration of conformity and other details can be downloaded from the “online product data sheet” section of the website, in a more updated form if applicable.

In order to understand the instruction manual better, see chapter 3 USE





1.5 Storage

The following conditions must be ensured when the equipment is to be stored:

relative humidity 10% - 90%; temperature -10°C - +50°C - clean environment



1.6 Symbols

The symbols found in this manual and on the machine are used to draw the user's attention to important safety warnings and useful information. Observe all warning, caution and danger messages.

	WARNING This symbol identifies operating/maintenance instructions or procedures which, if not observed, could result in injury or danger to the user.
	ELECTRIC SHOCK HAZARD This symbol identifies operating/maintenance instructions or procedures which, if not observed, could result in a risk of electric shock.
	CAUTION This symbol is used to warn the user that failure to observe certain operating or maintenance procedures, general rules or conditions, could result in damage to the equipment.
	NOTE Notes draw the user's attention to important information on topics, applications or procedures.
	SUGGESTION Suggestions draw the user's attention to the quickest and simplest way to complete an activity.

2 SPECIAL WARNINGS AND USE RESTRICTIONS

This equipment is designed and built exclusively for carrying put the functions described in this instruction manual.

- 
This equipment must not be used:
 - When its use is contraindicated or causes discomfort to the patient.
 - For people that weigh more than 200 kg.
 - On unstable and/or uneven surfaces (e.g. stairway, steps, etc.).
 - If the original product has been modified or tampered with.
 - In an explosive and/or corrosive atmosphere, or exposed to severe weather conditions.
 - With improper configuration or when it may be harmful for the patient.
- If used by aged persons or people with limited balance, we recommend taking special care or using specific support systems (handles that can be wall-mounted or the PODOSTABIL LUX accessory).
- 
 - The material of which the glass is made may include some minor imperfection, striation, and/or microscopic luminescent dots on the surface, but these do not affect the equipment's functionality.
 - Turn off the equipment when not in use for a long time to increase durability and reduce energy consumption.
 - Plastic or wooden parts of the equipment can catch fire if brought into contact with naked flames.
- 
 - Never spill liquid of any kind on the equipment.
 - Always unplug the mains power supply before moving the equipment.
 - Check the state of the power supply cable periodically. If the cable is worn, do not use the equipment and contact Chinesport's customer service.
 - Always disconnect the plug from the electricity mains before doing any maintenance work on the equipment.
 - Do not connect the equipment to an electrical system that does not conform to the current standards for the system.
 - When unplugging the power supply line, grip the plastic plug and do not pull on the cable.

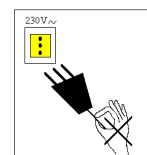

2.1 Side effects and contraindications

There are no particular side effects when this equipment is used correctly, provided this instruction manual has been studied.

The equipment is not recommended for people with significant balance problems, unless fitted with the PODOSCOPIO LUX accessory.

3 USE

3.1 Standard fittings

The podoscope is delivered, packaged to protect it against any impacts that may occur while in transit.

The pack contains:

- The podoscope
- The power supply unit
- EU power supply adapter
- GB power supply adapter
- This manual
- The electrical safety test report.
- RGB remote control (only 02997)

3.2 Major components

- 1) Glass pedestal top
- 2) Handles
- 3) Angled mirror for examination
- 4) EU (in photo) and GB plug
- 5) Power supply unit
- 6) Power supply - podoscope connection plug
- 7) Power supply - podoscope connection socket
- 8) Power button

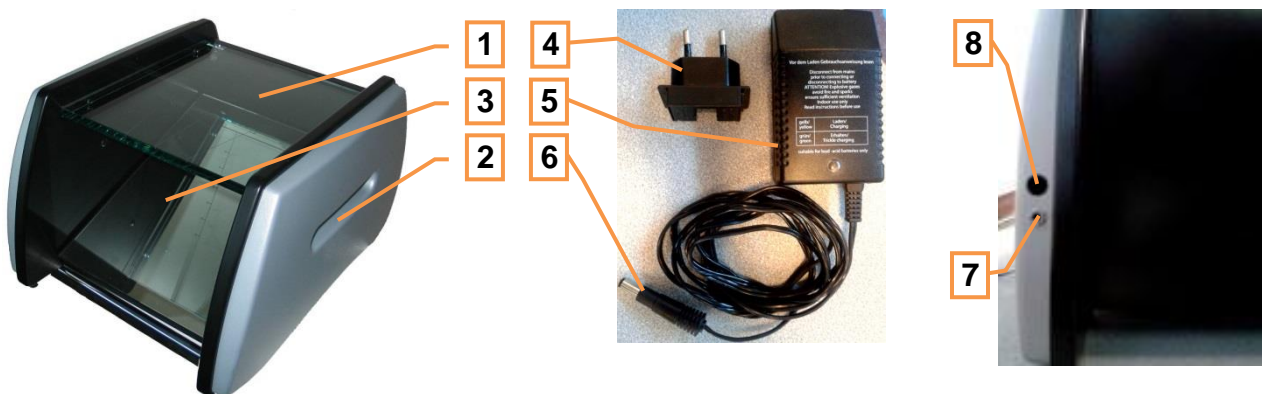

3.3 Setting up, setting and starting up

⚠ WARNING ⚠

Before using the equipment make sure it is stable. The equipment must be positioned away from stairs, sloping floors, etc.

When dealing with patients with balance problems, be particularly careful and support them.

- Take the equipment out of the packing by gripping it on the side handles.
- Position the equipment in an easily accessible place, so that the patient's safety can be guaranteed. Check that the area the equipment is positioned in allows it to be connected and disconnected from the mains power supply easily and safely. To facilitate getting onto and off of the podoscope, we recommend fitting the PODOSTABIL LUX (platform with handrail).
- Make sure that the mains power supply corresponds to that shown on the equipment's data plate.
- Fit the EU or GB plug to the power supply unit.
- Connect the power supply unit to the mains supply after checking that the plug adapter is inserted correctly.
- Connect the plug on the power supply unit to the podoscope and push the powerbutton. (only for 02997 model: insert battery on remote controller and push on-switch)

- Check that the LED lights switch on correctly.
- Get the patient to step onto the equipment with bare feet.
 - Use the mirror below for the examination.
 - Once the examination is complete, we recommend switching off the equipment by power button and disconnecting the power supply unit from the mains, thereby extending the lifespan and reducing electricity consumption even though it is very limited.

3.4 Transporting the equipment

The equipment can be transported by one person, after disconnecting it from the mains power supply. We recommend packing the equipment like it was when delivered, to prevent any damage in transit.



4 MAINTENANCE

Maintenance operations are to be carried out by specialist technicians that have studied the contents of this instruction manual.

Check that the equipment is safe after any "harsh treatment" (e.g. falling, harsh impacts, spillage of liquids, etc.) and whenever there is any doubt about the safety of the equipment.

4.1 Periodic maintenance

In order to keep the equipment in excellent safety and functionality condition, check its mechanical soundness once a year.



 **WARNING** 

When safety is at risk, immediately turn off the equipment and do not use it until the danger has been eliminated.
Use the relevant form enclosed to record any defect / damage / action that is significant for the safety of the equipment.

FREQUENCY	OPERATION
Weekly	General cleaning of the equipment (for the glass top after each examination)
	Visual and functional inspection of the equipment and any accessories.
	Visual inspection to ensure that the electric cable is in good condition.

4.2 Extraordinary maintenance

Extraordinary maintenance must be carried out by skilled technicians who are familiar with the contents of this instruction manual.

 **WARNING** 

Please contact Chinesport customer service for all operations not mentioned in the maintenance list.

4.3 Spare parts

A spare parts list is supplied on request by Chinesport S.p.a. and also includes product order codes and price lists.

5 TROUBLESHOOTING

The equipment has undergone heavy-duty tests and no significant breaks and/or failures were reported.

If the equipment does not work, refer to the troubleshooting table below.

PROBLEM	CAUSE	SOLUTION
The equipment's light does not switch on.	Power supply unit not connected to the mains.	Connect to the socket.
	No power on the socket (LED off).	Change socket and/or call in an electrician.
	Power supply unit not connected to the podoscope (Green LED on).	When connected the LED turns orange.
	Power supply unit faulty (LED off).	Replace
	Podoscope's LED faulty (power supply unit LED green).	Replace the podoscope's LED.
	Power supply unit - podoscope connection socket broken.	Replace the socket.
Light level reduced on one of the 2 sides.	One of the podoscope's two LED strips is faulty.	Replace

If troubleshooting table does not cover your problem, you can open a service ticket via the customer service section of the www.chinesport.com website.

PLEASE NOTE:

Before calling our customer service department, be sure to have your **SERIAL NUMBER** to hand: you can find it on the product label located on the equipment (as shown in the image), or the delivery note / invoice number. This identification number helps reduce waiting times and improves service quality.

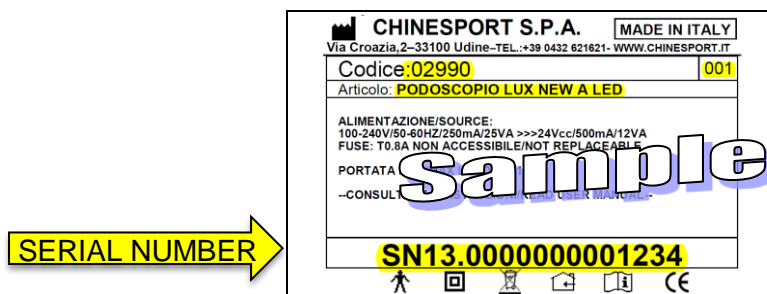

NOTES:

Equipment to be repaired on Chinesport's premises must bear the "**AUTHORIZATION NUMBER**" on the package. This identification number, which must be obtained from our Customer Service Department, helps reduce waiting times and improves service quality.

Alternatively, you can contact Customer Service by e-mail (assistenza@chinesport.it). Users without an internet connection can send a fax (0432 621 698) or phone (0432 621 699), but our response time could be longer.

6 CARING FOR THE FRAME AND CLEANING

Electrical equipment must be disconnected from mains power before cleaning.

The equipment's structure is in varnished wood, plastic and glass. Its strength and ease of maintenance make it particularly suitable for use in hospitals, old age homes, etc.

Dust using a soft, damp cloth or chamois. Dry or abrasive cloths may cause scratches on the surface and create a static electricity charge on the surface.

6.1 Washing

Dust gently and in case of light stains pass a damp cloth or a neutral detergent over the surface. Let the fabric dry avoiding direct exposure to sunlight.

The glass top and mirror can be cleaned using normal glass cleaning products.

The following instructions are recommended for small local and more stubborn stains (oil, fat, cosmetics, ink, coffee, liquor, chewing-gum etc.): Dissolve the stain immediately using clear ethyl alcohol diluted in water at 20%, dab and then treat with a neutral detergent solution. Rinse well.

6.2 Disinfection

6.2.1 Personal disinfection

The use of disinfectants such as AMUCHINA® 10% is recommended for the disinfection of hands or body parts that come in contact with the patient or surfaces. These should have the following activity spectrum:

Bactericidal activity in the presence of interfering substances according to EN 1276:1997 (1).

Fungicidal activity in the presence of interfering substances according to EN 1650:1997 (1).

Bactericidal activity on surfaces according to EN 13697:2001 (2).

Fungicidal activity on surfaces according to EN 13697:2001 (2).

Activity against Salmonella tiphymurium according to EN 13697:2001 (3).

Activity against HIV(4), HAV - HBV(5), HCV (6).

Virucidal activity according to EN14476:2005 (7).

Virucidal activity against influenza virus (H1N1) according to EN14476:2005 (8).

Read the package leaflet before use.

6.2.2 Disinfection of surfaces

The use of AMUCHINA ALL-PURPOSE DISINFECTANT® is recommended for disinfecting the equipment, especially the sky upholstery, hand control, frame, and it should have the following activity spectrum:

Bactericidal activity in the presence of interfering substances according to EN 1276:1997 (1).

Fungicidal activity in the presence of interfering substances according to EN 1650:1997 (1).

Bactericidal activity on surfaces according to EN 13697:2001 (2).

Fungicidal activity on surfaces according to EN 13697:2001 (2).

Activity against Salmonella tiphymurium according to EN 13697:2001 (3).

Activity against HIV (4), HAV – HBV (5), HCV (6).

Virucidal activity according to EN14476:2005 (7).

Virucidal activity against influenza virus (H1N1) according to EN14476:2005 (8).

Read the package leaflet before use.

WARNING

- Use the equipment under hygienic conditions, and disinfect the glass surface carefully.
- Aggressive products can damage surfaces.
- Before using the equipment check that all components are completely dry.
- **DO NOT USE:** Alcohol based products for cleaning glass, abrasive compounds, solvent such as acetone, benzene, alcohol, carbon tetrachloride, or similar products. These may scratch the surface, forming little cracks.

7 TECHNICAL SCHEDULE, EXPLODED DIAGRAM AND PRINCIPAL DIMENSIONS

CHARACTERISTICS	Art. code: 02990
Power supply	Primary double insulated 100-240Vac-50/60Hz 0,25A Secondary 12Vdc 1.25A
Fuse	Inside the power supply unit, cannot be inspected
Dimensions (mm)	560x452x320h
Work surface dimensions (mm)	324x360
Weight empty	15,5Kg
Maximum capacity	200Kg

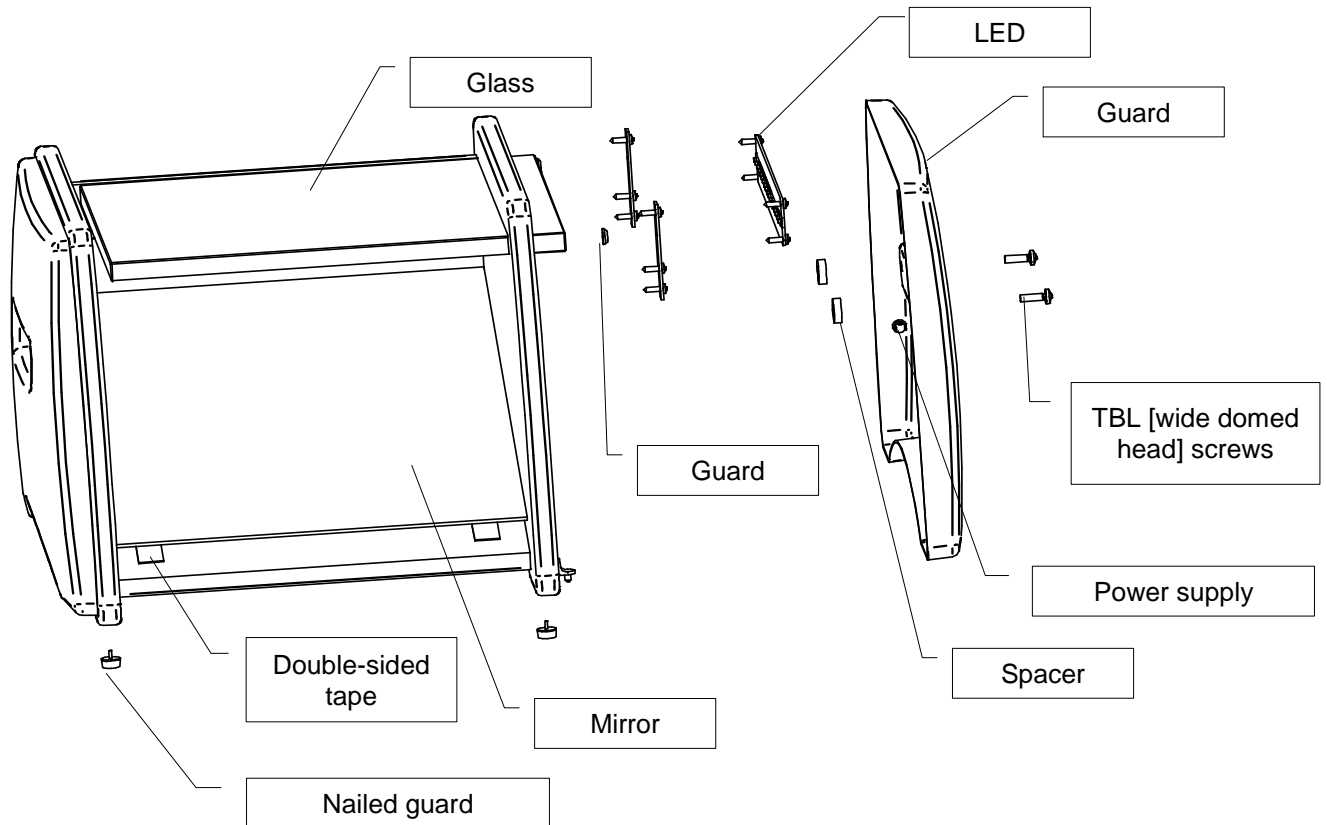

8 WIRING DIAGRAM

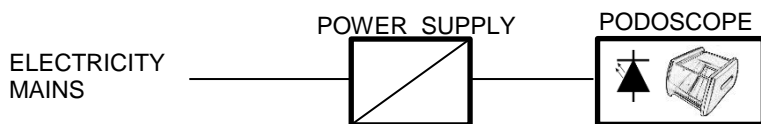

9 RELATED ITEMS

9.1 PODOSTABIL

Podostabil allows greater patient safety and stability when using the podoscope.



9.2 FOOT ANALYSER

The Foot Analyser is made up of a platform, cameras and software used to acquire and manage images of the support provided by feet.

Dimensions cm 30 x 33 x 45 h

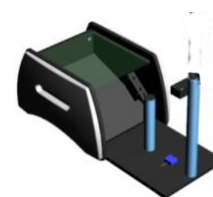

9.3 GPS



This is a system for analysing posture made up of a number of units and software that makes it possible to acquire and manage images of various sections of the body, as well as how the feet support the body, using cameras.

Gathering data to do a stability measuring evaluation is not possible. This can be added later by buying a stability measuring platform.

10 WARRANTY

GENERAL AFTER-SALES SERVICE CONDITIONS FOR CHINESPORT ITEMS

The warranty shall be valid for a period of 24 months from the date of delivery.

The warranty does not cover consumable items, rechargeable batteries, and generally all materials subject to wear, breakdowns caused by knocks, falls, misuse or improper use, accidental events and damage while being transported. This warranty shall be automatically invalidated if the equipment is tampered with.

Repair of the equipment will be carried out in relation to the breakdown reported.

A quotation must be specifically requested.

Payment is cash on delivery, unless otherwise agreed.

Any dispute will be settled solely by the Court of UDINE.

REPAIRS UNDER GUARANTEE

Repairs under warranty must be specifically requested.

Repairs under warranty shall be carried out at our workshop and upon authorization, complete with the return authorization number.

Products are to be shipped in their original packaging, carriage paid.

A fiscal document (bill of sale, purchase invoice or cash receipt) is required to make a warranty claim; the purchase date indicated must fall within the warranty time period.

If the product is found to be in good working order without defect, the customer will be charged for the fault-finding service.

REPAIRS NOT UNDER GUARANTEE

For repairs not covered by the warranty carried out at our workshops upon authorization, transportation charges shall be paid by the customer.

The warranty on the parts replaced during repair operations is 12 months from the moment the equipment is collected.

If the product is found to be in good working order without defect, the customer shall be charged for the fault-finding service.

REPAIRS DONE AT HOME

If repairs are done at the customer's home, a written request is required indicating the complete details of the person making the request, the type of machine and the breakdown.

The cost per kilometre for on-site technician visits will be agreed upon in relation to the customer's urgency.

If the machine is under warranty, the customer will have to pay only the expenses incurred for the technician to reach the customer's house.

Time is calculated from the moment the technician leaves our workshop until they return. The time of his/her return will be estimated based on the time required to get there.

SALE OF SPARE PARTS AND CONSUMABLE ITEMS

Orders must be in writing and state the customer, the item and the shipping method as well as the customer's precise fiscal details.

The order processing time can vary depending on the availability of the material.

Returned spare parts will not be accepted.

Payment will be cash on delivery, unless otherwise agreed.

11 DISPOSAL OF ELECTRICAL OR ELECTRONIC EQUIPMENT AND PACKAGING

The symbol found on the equipment indicates that the waste must be "collected separately".



Therefore, the user shall take the waste to the separate waste collection points arranged by local authorities, or deliver it to the sales dealer against purchase of equivalent equipment (only in Europe). The separate collection of waste and subsequent treatment, recovery and disposal operations promote the production of equipment using recycled materials and reduce the negative effects on the environment and health that improper waste management can cause.

Fraudulent disposal of the product will result in an administrative fine being imposed on the user by Authorities according to local Law.

12 MAINTENANCE RECORD SHEET

EQUIPMENT	DATE of first installation	SERIAL NUMBER
-----------	----------------------------	---------------

DATE OF SERVICE	OPERATIONS CARRIED OUT	TECHNICIAN	SIGNATURE	NEXT DUE DATE

VERSIONE ITALIANA

1 INFORMAZIONI GENERALI

1.1 Scopo, contenuto e destinatari delle istruzioni

Questo manuale ha lo scopo di fornire agli utilizzatori ed addetti le informazioni necessarie affinché, oltre ad un adeguato utilizzo dell'apparecchiatura, siano in grado di gestire la stessa in autonomia e sicurezza.

Il manuale contiene informazioni inerenti all'aspetto tecnico, al funzionamento, alla manutenzione, ai ricambi ed alla sicurezza.

Il Libretto in oggetto è rivolto anche ai tecnici abilitati alla manutenzione dell'apparecchiatura.

Il Libretto Istruzioni deve sempre seguire l'apparecchiatura e deve essere accuratamente conservato al fine di non comprometterne lo stato di leggibilità.

In caso di cessione a terzi è necessario trasmettere il presente manuale insieme agli altri documenti così come previsto dalle disposizioni inerenti alla Direttiva Europea CEE 93/42.

1.2 Costruttore

CHINESPORT S.P.A, Via Croazia,2-33100 Udine, Italia

tel.+39 0432 621 621–fax+39 0432 621 620 – sito internet: www.chinesport.it.

L'azienda ha un sistema di qualità secondo la norma UNI EN ISO 13485:2012.

1.3 Destinazione d'uso e descrizione dell'apparecchiatura

Il PODOSCOPIO LUX NEW é un apparecchio per l'analisi plantare dei piedi. Offre la possibilità di avere una reale visualizzazione della pianta del piede e di evidenziare i punti di maggior e minor carico grazie ad un piano in vetro illuminato ed allo specchio inclinato.

Si consiglia l'uso del PODOSTABIL LUX (pedana con corrimano) per pazienti che non hanno una sufficiente stabilità ed equilibrio.

1.4 Approfondimenti di prodotto

Ulteriore documentazione può essere reperita nel nostro sito web www.chinesport.it.

In particolare è possibile collegarsi direttamente al sito web in modo rapido tramite lettura del codice QR riportato in copertina del presente manuale. Laddove previsto il codice QR può trovarsi anche applicato sul prodotto.

La dichiarazione di conformità ed altri documenti di approfondimento, pure in edizione a colori, sono disponibili direttamente nella "scheda di prodotto on-line" anche in versione più aggiornata se del caso.

Per una migliore comprensione del libretto istruzioni fare riferimento al capitolo 3 UTILIZZO.





1.5 Immagazzinaggio

In caso di immagazzinamento si devono rispettare le seguenti condizioni ambientali

-umidità relativa 10% / 90 % - temperatura -10°C / +50°C - Luogo pulito.



1.6 Simboli

Nel presente manuale e sulla macchina stessa, i simboli sono utilizzati per attirare l'attenzione dell'utente su avvisi di sicurezza importanti e informazioni utili. Osservare tutti i messaggi di avvertenza, attenzione e pericolo.

	AVVERTENZA I messaggi di avvertenza segnalano all'utente/utilizzatore il rischio di infortuni o pericoli qualora, durante operazioni di funzionamento o di manutenzione, non vengano osservate attentamente le procedure e le condizioni riportate.
	PERICOLO DI SCOSSE ELETTRICHE Questo simbolo segnala all'utente il rischio di scosse elettriche qualora, durante operazioni di funzionamento o di manutenzione, non vengano osservate attentamente le procedure e le condizioni riportate.
	ATTENZIONE Un simbolo di Attenzione è usato per avvisare l'utente di una procedura di funzionamento o manutenzione, prassi o condizione che, se non strettamente osservata, potrebbe danneggiare l'apparecchiatura.
	NOTE le note richiamano l'attenzione dell'utente su importanti informazioni relative all'argomento, all'applicazione o alla procedura.
	SUGGERIMENTO i suggerimenti richiamano l'attenzione dell'utente sul modo più rapido o più semplice per completare un'attività.

2 LIMITAZIONI D'USO E AVVERTENZE PARTICOLARI

L'apparecchiatura è stata concepita e costruita esclusivamente per eseguire le funzioni descritte su questo libretto d'istruzioni.

- 
 - **L'apparecchiatura non deve essere utilizzata:**
 - quando l'uso dell'apparecchiatura è controindicato o genera gravi disagi al disabile.
 - con persone di peso superiore a 200 Kg.
 - in condizioni di scarsa stabilità e/o in prossimità di dislivelli (es.: scala , gradino , ecc.).
 - con manomissioni e/o modifiche sul prodotto originale.
 - in atmosfera esplosiva a rischio d'incendio e/o corrosiva o esposta alle intemperie.
 - in configurazione impropria o quando ci sia il sospetto che possa arrecare danno al paziente
 - In caso di utilizzo da parte di persone anziane o con ridotte capacità di equilibrio, si raccomanda una particolare attenzione o l'utilizzo di appositi sistemi di sostegno (maniglioni applicati alla parete o accessorio PODOSTABIL LUX)
- 
 - Il materiale che compone il cristallo potrebbe contenere qualche piccola imperfezione, striatura e/o microscopici puntini luminescenti sulla superficie che non pregiudicando la funzionalità dell'apparecchio
 - Lo scollegare l'alimentatore dell'apparecchiatura dalla rete elettrica quando non viene utilizzata per parecchie ore ne aumenta la durata e limita il seppur ridotto consumo energetico.
 - Le parti plastiche o di legno dell'apparecchiatura possono incendiarsi se messe in contatto con fiamme libere.
- 
 - Non versare liquidi sull'apparecchiatura.
 - Staccare sempre la spina durante lo spostamento dell'apparecchio.
 - Verificare periodicamente lo stato del cavo di alimentazione. Se il cavo risulta usurato non utilizzare l'apparecchiatura e contattare l'assistenza Chinesport.
 - Scollegare sempre la spina dalla rete elettrica prima di ogni intervento di manutenzione sull'apparecchiatura.
 - Non collegarsi ad un impianto elettrico che non sia conforme alle Norme vigenti per lo stesso.
 - Per scollegare l'alimentatore afferrarlo dal corpo in plastica e non tramite il cavo.

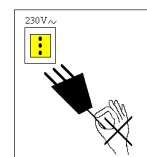

2.1 Effetti collaterali e controindicazioni

Non si sono riscontrati particolari effetti collaterali durante l'uso corretto, previa conoscenza del presente manuale istruzioni.

L'apparecchiatura è controindicata a persone con notevoli problemi di equilibrio se non corredata dall'apposito accessorio PODOSCOPIO LUX.

3 UTILIZZO

3.1 Dotazione standard

Il podoscopio viene consegnato imballato per proteggerlo da eventuali urti che si possono verificare durante il trasporto.

La confezione contiene:

- il podoscopio
- l'alimentatore
- spina adattatore per rete EU
- spina adattatore per rete GB
- il presente manuale
- il report delle prove di sicurezza elettriche.
- telecomando gestione RGB (solo 02997, per l'utilizzo fare riferimento al pieghevole istruzioni a corredo dello stesso)

3.2 Principali componenti

- 1) piano di carico in cristallo
- 2) maniglie
- 3) specchio inclinato per il rilevamento
- 4) spina EU (in foto) e GB
- 5) alimentatore
- 6) spinotto collegamento alimentatore-podoscopio
- 7) presa collegamento alimentatore-podoscopio
- 8) pulsante di accensione

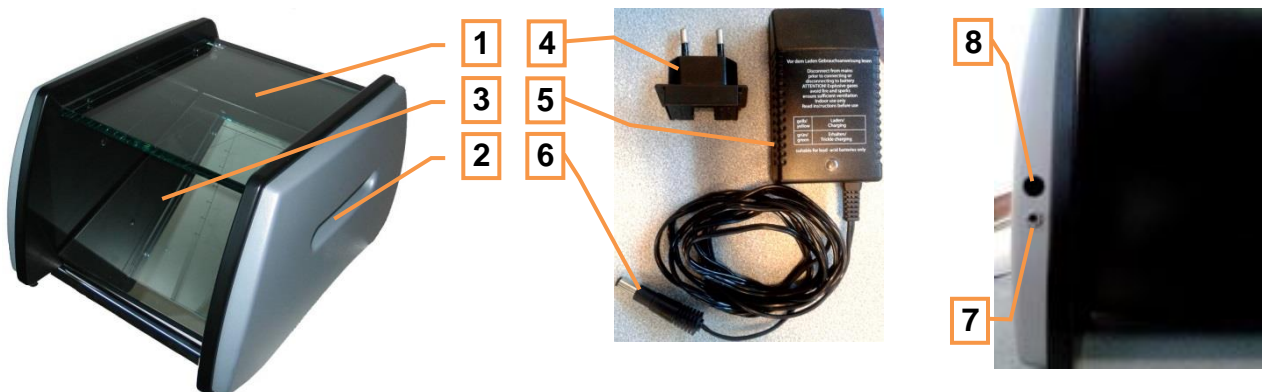

3.3 Predisposizione, regolazione e messa in funzione

⚠ AVVERTENZA ⚠

Prima di utilizzare l'apparecchiatura verificarne la stabilità. L'apparecchiatura deve essere posizionata in aree distanti da scalini, piani inclinati ecc...

In presenza di pazienti con problemi di equilibrio fare particolare attenzione e sostenerli.

- Estrarre l'apparecchiatura dall'imballo afferrandola dalle maniglie laterali.
- Posizionare l'apparecchiatura in una zona facilmente accessibile in maniera tale da garantire le condizioni di sicurezza del paziente. Verificare che l'area in cui è posizionata l'apparecchiatura permetta di connettere e disconnettere l'apparecchiatura dalla rete in maniera agevole e sicura. Per facilitare le operazioni di salita e discesa dal podoscopio si consiglia l'uso del PODOSTABIL LUX (pedana con corrimano).
- Assicurarsi che la tensione di rete corrisponda a quella dei dati di targa dell'apparecchio.
- Applicare all'alimentatore la spina adattatore EU o GB.
- Collegare l'alimentatore in dotazione alla rete dopo aver verificato che la spina adattatore sia correttamente inserita.

- Collegare lo spinotto del cavo dell'alimentatore al podoscopio ed accenderlo col pulsante di accensione (per l'articolo 02997 risulta necessario inserire le batterie nel telecomando e premere il tasto di accensione, per l'utilizzo fare riferimento al pieghevole istruzioni a corredo dello stesso)
- Verificare la corretta accensione delle luci a Led.
- Far salire sull'apparecchiatura il paziente con i piedi scalzi.
 - Utilizzare lo specchio sottostante per il rilevamento.
 - Al termine dell'esame, si consiglia di spegnere l'apparecchiatura tramite il pulsante di accensione scollegando l'alimentatore dalla rete aumentandone così la durata e riducendo i seppur molto contenuti consumi energetici

3.4 Trasportare l'apparecchiatura

L'apparecchiatura può essere trasportata da una persona scollegandola prima dalla rete elettrica. Si consiglia di imballare l'apparecchiatura come quando è stata ricevuta in maniera tale da prevenire eventuali danneggiamenti durante il trasporto.

4 MANUTENZIONE

Gli interventi di manutenzione devono essere eseguiti da tecnici specializzati, con conoscenza del contenuto del presente libretto istruzioni.

Verificare le condizioni di sicurezza dell'apparecchio dopo ogni situazione di "trattamento rude" (es.: caduta, urti violenti, versamento di liquidi, ecc.) ed ogni qualvolta si abbiano dei dubbi sullo stato di sicurezza dell'apparecchio.

4.1 Manutenzione ordinaria

Al fine di mantenere l'apparecchiatura nelle ottimali condizioni di sicurezza e funzionalità verificare annualmente la solidità meccanica.

⚠ AVVERTENZA ⚠

In evidenza di pericolo per la sicurezza, l'apparecchiatura deve essere immediatamente disattivata senza possibilità di utilizzo finché il pericolo non sia stato eliminato. Annotare nell'apposito modulo in allegato ogni difetto/danneggiamento/intervento importante per la sicurezza dell'apparecchiatura.

FREQUENZA	OPERAZIONE
Settimanale	Pulizia generale apparecchiatura (per il piano del vetro dopo ogni visita)
	Ispezione visiva e funzionale della apparecchiatura e degli eventuali accessori.
	Ispezione visiva delle buone condizioni del cavo elettrico

4.2 Manutenzione straordinaria

Gli interventi di manutenzione straordinaria devono essere eseguiti da tecnici specializzati con conoscenza del contenuto del presente libretto istruzioni.

⚠ AVVERTENZA ⚠

Per tutte le operazioni non menzionate nella lista di manutenzione o nella tabella di ricerca guasti, rivolgersi al centro assistenza chinesport

4.3 Ricambi

La lista ricambi viene fornita direttamente dalla Chinesport S.p.a. su richiesta e comprende anche i codici d'ordine ed i prezzi di listino.

5 RICERCA GUASTI

L'apparecchiatura è stata testata in condizioni molto gravose: durante i test non si sono verificate particolari rotture e/o guasti.

In caso di mancato funzionamento, seguire il seguente schema di diagnosi guasti.

PROBLEMA	CAUSA	SOLUZIONE
La luce dell'apparecchiatura non si accende	Alimentatore non collegato alla rete elettrica	Collegare alla presa
	Assenza tensione rete sulla presa (led spento)	Cambiare presa e/o chiamare elettricista
	Alimentatore non collegato al podoscopio (led acceso di colore verde)	Collegare, il led diventerà arancio
	Alimentatore guasto (led spento)	Sostituire
	Led podoscopio guasti (led alimentatore verde)	Sostituire led podoscopio
	Presa collegamento alimentatore-podoscopio rotta	Sostituire presa
Diminuzione della potenza luminosa da uno dei 2 lati	Una delle due strisce Led podoscopio guasta	Sostituire

Nel caso che la procedura di rilevamento guasti non abbia avuto esito soddisfacente è possibile aprire un ticket di assistenza tramite il nostro sito www.chinesport.it alla sezione Assistenza.

Attenzione:

Rilevare sempre il “**NUMERO DI MATRICOLA**” o in alternativa “**CODICE e ARTICOLO**” riportato sull'etichetta di prodotto posta sull'apparecchiatura (vedere evidenza nel fac-simile sotto riportato), oppure il n° del DDT/bolla o fattura. La sua identificazione riduce i tempi e migliora la qualità dell'intervento.

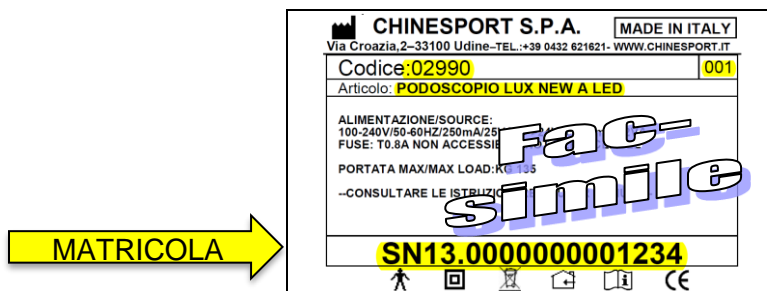

NOTA:

L'apparecchiatura che necessita di riparazione in sede Chinesport deve esporre sull'imballo di spedizione il “**NUMERO DI AUTORIZZAZIONE**” che verrà fornito dall'Assistenza Tecnica in seguito all'apertura del ticket. La sua identificazione riduce i tempi e migliora la qualità dell'intervento.

In alternativa è sempre possibile contattare l'assistenza tecnica tramite email (assistenza@chinesport.it); per gli utenti sprovvisti di connessione internet resta sempre possibile inviare un fax (0432 621 698) o telefonare (0432 621 699), ma i tempi di risposta potrebbero essere molto più lunghi.

6 CURA DEL TELAIO E PULIZIA

Le operazioni di pulizia delle apparecchiature elettriche devono essere svolte scollegati dalla rete elettrica.

La struttura dell'apparecchiatura è di legno verniciato, plastica e vetro. La resistenza e la facile manutenzione la rendono particolarmente adatta per l'utilizzo presso ospedali, case di cura, ecc.

Spolverare con un panno morbido e umido o camoscio. Panni asciutti o abrasivi possono causare graffi superficiali e creare una carica elettrostatica sulla superficie.

6.1 Lavaggio

Spolverare delicatamente e in caso di macchie lievi passare la superficie con un panno umido o con una soluzione di detergente neutro. Asciugare evitando l'esposizione diretta alla luce del sole.

Il piano in vetro e lo specchio sono pulibili con normali prodotti commerciali per la pulizia dei vetri.

Per le macchie localizzate e più ostinate (olio, grasso, cosmetici, inchiostro, caffè, liquori, chewing-gum ecc.) si consiglia di seguire le seguenti istruzioni: disciogliere tempestivamente la macchia con alcol etilico diluito in acqua al 20%, tamponare e trattare successivamente con una soluzione di detergente neutro, risciacquare bene.

6.2 Disinfezione

6.2.1 Disinfezione personale

Si consiglia per la disinfezione delle mani o delle parti del corpo che entrano in contatto col paziente o con altre superfici l'utilizzo di prodotti disinfettanti per uso esterno quali AMUCHINA® 10% con il seguente spettro d'azione:

Battericida in presenza di sostanze interferenti secondo EN 1276:1997 (1);

Fungicida in presenza di sostanze interferenti secondo EN 1650:1997 (1);

Battericida test di superficie secondo EN 13697:2001 (2);

Fungicida test di superficie secondo EN 13697:2001 (2);

Attivo su Salmonella typhimurium secondo EN 13697:2001 (3);

Attivo su: HIV(4), HAV - HBV(5), HCV (6);

Virucida secondo EN14476:2005 (7);

Attivo su Virus inf uenzale H1N1 secondo EN14476:2005 (8).

Per l'utilizzo in sicurezza fare riferimento al pieghevole istruzioni inserito nel prodotto.

6.2.2 Disinfezione superfici

Si consiglia per la disinfezione delle superfici quali telaio, sky, pulsantiera ecc. l'utilizzo di disinfettanti quali AMUCHINA MULTIUSO DISINFETTANTE® con il seguente spettro d'azione:

Battericida in presenza di sostanze interferenti secondo EN 1276:1997 (1);

Fungicida in presenza di sostanze interferenti secondo EN 1650:1997 (1);

Battericida test di superfi cie secondo EN 13697:2001 (2);

Fungicida test di superfi cie secondo EN 13697:2001 (2);

Attivo su Salmonella typhimurium secondo EN 13697:2001 (3);

Attivo su: HIV(4), HAV - HBV(5), HCV (6);

Virucida secondo EN14476:2005 (7);

Attivo su Virus inf uenzale H1N1 secondo EN14476:2005 (8).

Per l'utilizzo in sicurezza fare riferimento al pieghevole istruzioni inserito nel prodotto.

AVVERTENZE

- utilizzare l'apparecchiatura in condizione di igiene disinfettando sistematicamente la superficie di vetro.
- prodotti aggressivi possono danneggiare le superfici.
- prima di riutilizzare l'apparecchiatura dopo la pulizia verificare che tutti i componenti siano perfettamente asciutti
- **NON USARE:** Prodotti per la pulizia dei vetri a base alcolica, composti abrasivi o solventi come acetone, benzina, benzene, alcol, tetracloruro di carbonio o prodotti simili. Questi possono graffiare la superficie causando piccole crepe

7 SCHEDA TECNICA, ESPLOSO E PRINCIPALI DIMENSIONI

CARATTERISTICHE	cod. art.: 02990-02997
Alimentazione	Primario doppio isolamento 100÷240Vac-50/60Hz 0,25A Secondario 12Vdc 1.25A
Fusibile	Interno all'alimentatore non ispezionabile
Dimensioni (mm)	560x452x320h
Dimensioni piano di lavoro (mm)	324x360
Peso a vuoto	15,5Kg
Portata Massima	200Kg

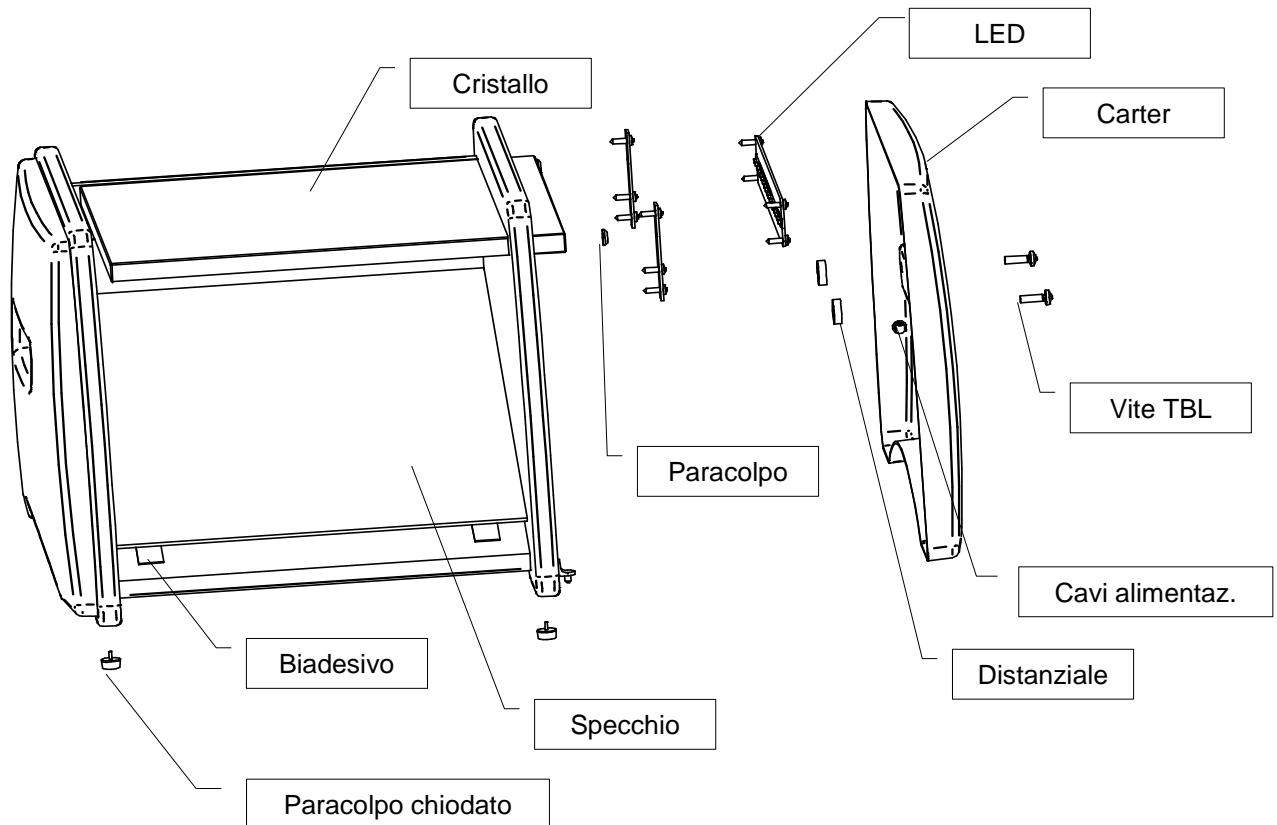

8 SCHEMA ELETTRICO DI PRINCIPIO

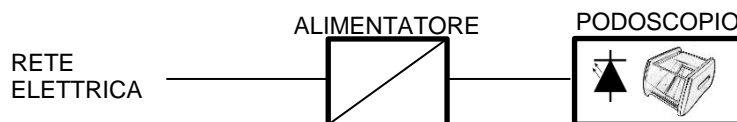

9 ARTICOLI CORRELATI



9.1 PODOSTABIL

Podostabil offre una maggiore sicurezza e stabilità al paziente durante l'utilizzo del podoscopio.

9.2 FOOT ANALYSER

Il Foot Analyser è costituito da una piattaforma in materiale bilaminato, da fotocamere e da un software che consente l'acquisizione e la gestione di immagini dell'appoggio podalico.

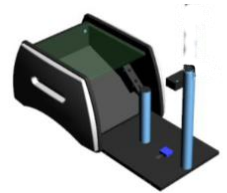

9.3 GPS



E' un sistema di analisi della postura composto da diverse unità e da un software che consente l'acquisizione e gestione di immagini dei diversi tratti corporei e dell'appoggio podalico tramite fotocamere.

La possibilità di raccolta dati per una valutazione stabilometrica, può essere integrata in seguito con l'acquisto di una pedana stabilometrica.

10 GARANZIA

CONDIZIONI GENERALI ASSISTENZA POST-VENDITA ARTICOLI CHINESPORT

La durata della garanzia è di 24 mesi dalla data di consegna.

La garanzia non copre i materiali di consumo, le batterie ricaricabili, e in generale tutto il materiale soggetto ad usura, i guasti causati da urti, cadute, uso errato o improprio, eventi accidentali, danni causati dal trasporto. Qualora l'apparecchiatura risulti manomessa, la garanzia decade automaticamente.

La riparazione delle apparecchiature sarà eseguita in relazione al guasto dichiarato.

Il preventivo dovrà essere richiesto espressamente.

L'eventuale pagamento si intende in contrassegno, salvo accordi particolari.

Per ogni controversia l'unico foro competente è quello di UDINE.

RIPARAZIONI IN GARANZIA

Le riparazioni in garanzia dovranno essere richieste espressamente.

Le riparazioni in garanzia si intendono presso il nostro laboratorio e previa autorizzazione.

Per i prodotti inviati con l'imballo originale, la spedizione di ritorno sarà effettuata in porto franco.

Per la riparazione in garanzia occorre un documento fiscale dove la data d'acquisto rientri nei tempi di garanzia, (bolla di vendita, fattura d'acquisto, scontrino fiscale).

Qualora, al momento del controllo, il prodotto risulti perfettamente funzionante vengono comunque addebitate al cliente le spese di ricerca guasto.

RIPARAZIONI FUORI GARANZIA

Per le riparazioni fuori garanzia effettuate nei nostri laboratori previa autorizzazione, le spese di trasporto sono a carico del cliente.

Limitatamente alle parti sostituite nell'intervento effettuato, la garanzia sulla riparazione è di 12 mesi dal ritiro della macchina

Qualora, al momento del controllo, il prodotto risulti perfettamente funzionante vengono comunque addebitate al cliente le spese di ricerca guasto.

RIPARAZIONI A DOMICILIO

In caso di riparazione presso il cliente, occorre richiesta scritta ove siano indicate le generalità complete del richiedente, il tipo di macchina ed il guasto.

Il costo chilometrico del trasferimento del tecnico è da concordare in relazione all'urgenza del cliente.

Nel caso in cui la macchina in oggetto dell'intervento sia in garanzia saranno addebitati solamente i costi del trasferimento.

Il tempo viene conteggiato dalla partenza del tecnico dal nostro laboratorio fino al suo rientro, l'ora di rientro sarà stimata sulla base del tempo impiegato all'andata. **VENDITA PARTI DI RICAMBIO E CONSUMABILI**

Gli ordini dovranno pervenire per scritto specificando il cliente, l'articolo, la modalità di spedizione, nonché i dati fiscali esatti del cliente.

I tempi di evasione dell'ordine potranno variare in dipendenza della disponibilità del materiale.

Non si accettano resi per le parti di ricambio

Il pagamento sarà contrassegno, salvo accordi particolari.

11 SMALTIMENTO APPARECCHIATURE ELETTRICHE ED ELETTRONICHE

Il simbolo riportato sull'apparecchiatura indica che il rifiuto deve essere oggetto di "raccolta separata".



Pertanto, l'utente dovrà conferire (o far conferire) il rifiuto ai centri di raccolta differenziata predisposti dalle amministrazioni locali, oppure consegnarlo al rivenditore contro acquisto di una nuova apparecchiatura di tipo equivalente. La raccolta differenziata del rifiuto e le successive operazioni di trattamento, recupero e smaltimento favoriscono la produzione di apparecchiature con materiali riciclati e

limitano gli effetti negativi sull'ambiente e sulla salute eventualmente causati da una gestione impropria del rifiuto.

Lo smaltimento abusivo del prodotto da parte dell'utente comporta l'applicazione delle sanzioni amministrative di cui all'articolo 50 e seguenti del D.Lgs. n. 22/1997.

Some important notes on contacting our after-sales customer service:

If troubleshooting table **does not cover your** problem, you can open a service ticket via the customer service section of the www.chinesport.com website.

PLEASE NOTE:

Before calling our customer service department, be sure to have your **SERIAL NUMBER** to hand: you can find it on the product label located on the equipment (as shown in the image), or the delivery note / invoice number. This identification number helps reduce waiting times and improves service quality.



Alternatively, you can contact Customer Service by e-mail (assistenza@chinesport.it). Users without an internet connection can send a fax (0432 621 698) or phone (0432 621 699), but our response time could be longer.

Alcune indicazioni importanti per contattare il nostro servizio post-vendita:

Nel caso che la procedura di rilevamento di guasti non abbia avuto esito soddisfacente è possibile aprire un ticket di assistenza tramite il nostro sito www.chinesport.it alla sezione Assistenza.

Attenzione:

Rilevare sempre il “**NUMERO DI MATRICOLA**” o in alternativa “**CODICE e ARTICOLO**” riportato sull’etichetta di prodotto posta sull’apparecchiatura (vedere evidenza nel fac-simile sotto riportato) , oppure il n° del DDT/bolla o fattura. La sua identificazione riduce i tempi e migliora la qualità dell’intervento.

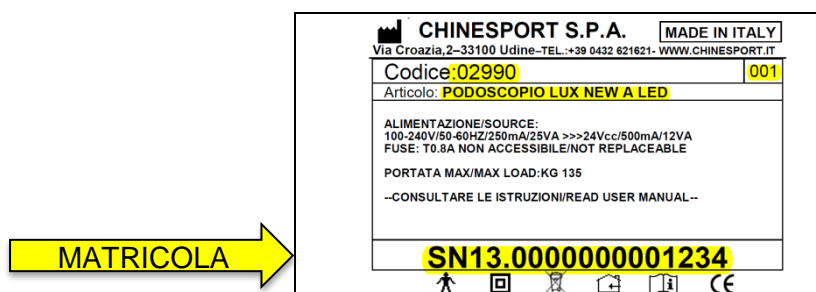

In alternativa è sempre possibile contattare l’assistenza tecnica tramite email (assistenza@chinesport.it); per gli utenti sprovvisti di connessione internet resta sempre possibile inviare un fax (0432 621 698) o telefonare (0432 621 699), ma i tempi di risposta potrebbero essere molto più lunghi.