



GIMA

PROFESSIONAL MEDICAL PRODUCT

- LAMPADA LUMINA A LED - su carrello
- LAMPADA HYRIDIA A 7 LED con braccio flessibile - su carrello
- LAMPADA HYRIDIA A 7 LED con braccio a pantografo - su carrello
- LAMPADA A LED SPOT - su carrello

- LUMINA LED LIGHT - trolley
- HYRIDIA 7 LEDS LIGHT with flexible arm - trolley
- YRIDIA 7 LEDS LIGHT with metal spring arm - trolley
- LED SPOT-ADJUSTED LIGHT - trolley

- LAMPE À LED LUMINA - chariot
- LAMPE À 7 LEDS HYRIDIA avec bras flexible - chariot
- LAMPE À 7 LEDS HYRIDIA avec bras à ressort en métal - chariot
- LAMPE À LED 'SPOT-ADJUSTED' - chariot

- LÁMPARA LED LUMINA - base rodable
- LÁMPARA 7 LEDS HYRIDIA con brazo flexible - base rodable
- LÁMPARA 7 LEDS HYRIDIA con brazo de resorte de metal - base rodable
- LÁMPARA LED 'SPOT-ADJUSTED' - base rodable

- LUZ LED LUMINA - trólei
- 7 LUZES LED HYRIDIA - braço flexível - trólei
- 7 LUZES LED HYRIDIA - braço de mola metálico - trólei
- LUZ DE FOCO AJUSTADO LED - trólei

- LED-LICHT LUMINA - Wagen
- LED-LICHT HYRIDIA 7 - flexibler Arm - Wagen
- LED-LICHT HYRIDIA 7 - Metallfederarm - Wagen
- LED-LICHT MIT EINSTELLBAREM LICHTPUNKT - Wagen

- LAMPA LEDOWA LUMINA - wózek
- LAMPA LEDOWA HYRIDIA 7 - ramię elastyczne - wózek
- LAMPA LEDOWA HYRIDIA 7 - metalowe ramię sprężynowe - wózek
- LAMPA LEDOWA Z REGULOWANĄ PLAMKĄ - wózek

- ΦΩΤΙΣΜΟΣ LUMINA LED - τροχήλατη βάση
- ΦΩΤΙΣΜΟΣ HYRIDIA 7 LEDS - εύκαμπτος βραχίονας - τροχήλατη βάση

- ΦΩΤΙΣΜΟΣ HYRIDIA 7 LEDS - μεταλλικός βραχίονας με ελατήριο τροχήλατη βάση
- ΦΩΤΙΣΜΟΣ LED ME ΠΥΘΜΙΣΗ ΕΣΤΙΑΣΗΣ - τροχήλατη βάση

- LUMINA LED LIGHT - cărucior
- HYRIDIA 7 LUMINI LED CU BRAȚ FLEXIBIL - cărucior
- HYRIDIA 7 LUMINI LED CU BRAȚ METALIC CU ARC - cărucior
- SPOT LED - LUMINĂ REGLATĂ - cărucior

- LUMINA LED LIGHT - voziček
- HYRIDIA 7 LED LUČK S FLEKSIBILNO ROKO - voziček
- HYRIDIA 7 LED LUČK S KOVINSKO VZMETIJO - voziček
- LED TOČKASTA REGULACIJSKA LUČ - voziček

- LUMINA LED SVETLO - pojazdné lôžko
- HYRIDIA 7 LED SVETLO S PRUŽNÝM RAMENOM - pojazdné lôžko
- HYRIDIA 7 LED SVETLO S KOVOVÝM PRUŽINOVÝM RAMENOM - pojazdné lôžko
- LED SPOT-NASTAVITELNÉ SVETLO - pojazdné lôžko

- LUMINA LED SVJETLO - kolica
- HYRIDIA 7 LED SVJETLA SA SAVITLJIVIM KRAKOM - kolica
- HYRIDIA 7 LED SVJETLA S KRAKOM S METALNOM OPRUGOM - kolica
- LED SVJETLO PODEŠENO PREMA TOČKI - kolica

- LUMINA LED LÁMPA - kocsi
- HYRIDIA 7 LED LÁMPA RUGALMAS KARRAL - kocsi
- HYRIDIA 7 LED LÁMPA RUGÓS FÉM KARRAL - kocsi
- LED ÁLLÍTHATÓ FÉNYFOLT LÁMPA - kocsi

- LUMINA СВЕТОДИОДНА ЛАМПА - стойка на колелца
- HYRIDIA ЛАМПА СЪС 7 СВЕТОДИОДА С ГЪВКАВО РАМО - стойка на колелца
- HYRIDIA ЛАМПА СЪС 7 СВЕТОДИОДА С РАМО С МЕТАЛНА ПРУЖИНА - стойка на колелца
- СВЕТОДИОДНА ЛАМПА С РЕГУЛИРАЦО СЕ ПОЛЕ НА ОСВЕТАВАНЕ - стойка на колелца

REF

KS-Q3 (GIMA 49035) - KS-Q7 (GIMA 49040) KS-Q7 E (GIMA 49041) - KS-Q5-5D (GIMA 49047)



Shantou Easywell Electronic Technologies Co., Ltd
5th Floor and No.1 West Side Of 6th Floor, H5 Industrial Building, No.16 Lianjiang Road, Longhu District, Shantou, China - Made in China



Kingsmead Service B.V.
Zonnehof 36, 2632 BE, Nootdorp, Netherland



Gima S.p.A.
Via Marconi, 1 - 20060 Gessate (MI) Italy
gima@gimaitaly.com - export@gimaitaly.com
www.gimaitaly.com



Index

Index

Introducere

2. Date tehnice

3. Indicator de siguranță

4. Cerința privind mediul de lucru

5. Componente ale lămpilor

6. Instalare și reglaje

7. Observație

8. Garanție și servicii post-vânzare

9. Diagnosticarea defecțiunilor și depistarea defecțiunilor

Toate incidentele grave legate de dispozitivul medical furnizat de noi trebuie raportate producătorului și autorității competente din statul membru în care se află sediul dumneavoastră.

Introducere

Sursă lumină LED

Gestionarea căldurii

LED: Tehnologia IR-free de la sursa de lumină LED reduce senzația de căldură pentru pacient și medic. Tesutul nu se usucă la fel de rapid în timpul intervenției în condiții de radiație foarte scăzută a luminii.

Poziționare și rază lungă de acțiune

Brațul articulată asigură că lumina este ușor de mutat și de poziționat și nu se deplasează. Nu este prezentată o examinare a anghiolui mort și o rază lungă de acțiune.

Economie de energie

Durata de viață a LED-urilor este de 40 de ori mai mare decât cea a becurilor cu halogen.

Consum redus de energie: Cu 1/3 mai puțin decât un sistem convențional cu halogen.

Domeniu de aplicare:

Examinare amănunțită, Pat suplimentar, Terapie intensivă, Camere de recuperare, Dermatologie, Îngrijire bătrâni, Ginecologie, Oftalmologie, E.N.T., Chirurgie minoră

2. Date tehnice

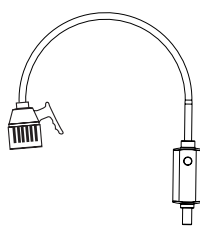

49035

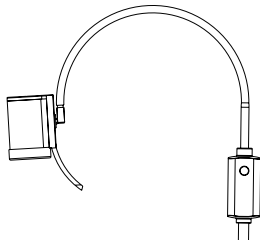

49040

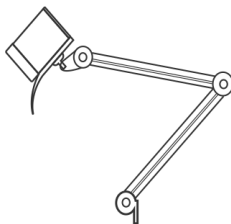

49041

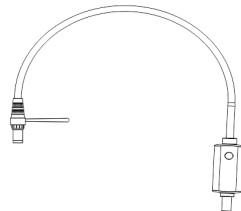

49047

Model	49035 LUMINA LED LIGHT - cărucior	49041 HYRIDIA 7 LUMINI LED CU BRAȚ FLEXI- BIL - cărucior	49041 E HYRIDIA 7 LUMINI LED CU BRAȚ META- LIC CU ARC - cărucior	49047 SPOT LED - LUMINĂ REGLATĂ - cărucior
Tip	Culoare alb/negru, cărucior	Culoare alb, cărucior	Culoare alb, cărucior	Culoare negru, cărucior
Sursă lumină	1x bec LED, 3W	Bec LED, 7 becuri, 15W	Bec LED, 7 becuri, 15W	1x bec LED, 5W
Diametrul lămpii	75 mm	90 mm	90 mm	25 mm
Diametrul câmpului luminos	80-150 mm (30-50 cm)	90mm- 200mm(30-100 cm)	90mm- 200mm(30-100 cm)	70-105mm, la 30cm spot reglabil
Iluminare	100000 lux (30 cm) 40000 lux (50 cm)	180000 lux (30 cm) 100000 lux (50 cm) 30000 lux (100 cm)	180000 lux (30 cm) 100000 lux (50 cm) 30000 lux (100 cm)	40000 lux (30 cm) 15000 lux (50 cm)
Extinderea brațului flexibil	760 mm	760 mm	940 mm	1000 mm
Controlul lumi- nozității	Comutator pe mâner, control dimmer	Control digital de presare	Control digital de presare	Control digital al luminozității, reglabil la fața locului

3. Indicator de siguranță

Pentru a evita incidentele care pot provoca incendii, șocuri electrice sau vătămări corporale în timpul utilizării, vă rugăm să respectați instrumentele preventive de siguranță de bază.

- 1) Examinați cu atenție manualul și operați în consecință.
- 2) Înainte de a înlocui becul, trebuie să opriți lampa și să scoateți cablul electric.

4. Cerința privind mediul de lucru

Temperatura mediului: $-10^{\circ}\text{C} \sim +40^{\circ}\text{C}$ Umiditate relativă: $\leq 85\%$

Presiune atmosferică: $86.0 \text{ kPa} \sim 106.0 \text{ kPa}$

5. Componente ale lămpilor

A. PARTEA DE SUS

Inclusiv capul de lampă, brațul flexibil, controlul

49035

LUMINA LED LIGHT - cărucior

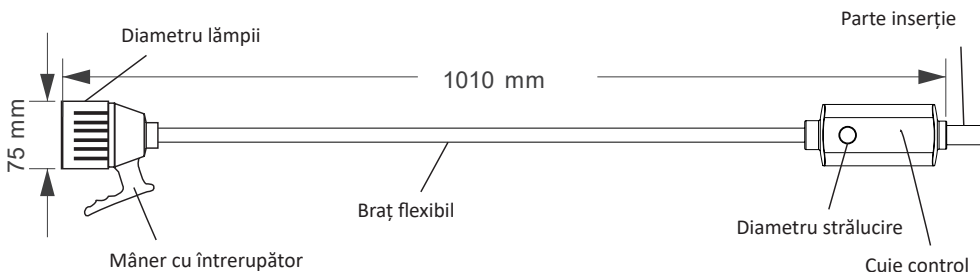

49040

HYRIDIA 7 LUMINI LED CU BRAȚ FLEXIBIL- cărucior

49041

HYRIDIA 7 LUMINI LED CU BRAȚ METALIC CU ARC - cărucior

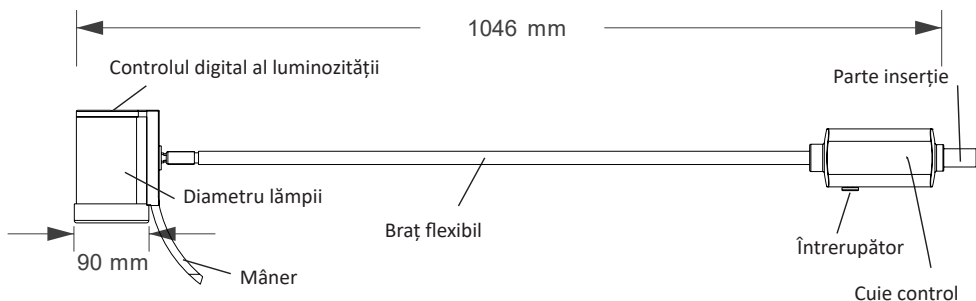

49047

SPOT LED - LUMINĂ REGLATĂ - cărucior

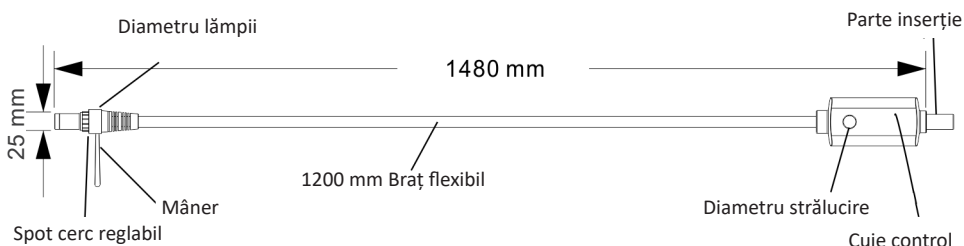

B. TIP DE MONTARE

1) Bază mobilă

49035

LUMINA LED LIGHT - cărucior

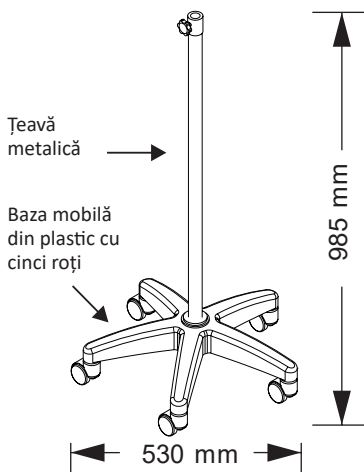

49040

HYRIDIA 7 LUMINI LED CU BRAȚ FLEXIBIL - cărucior

49041

HYRIDIA 7 LUMINI LED CU BRAȚ METALIC CU ARC - cărucior

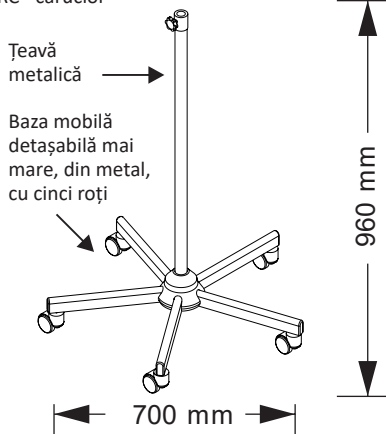

49047

SPOT LED - LUMINĂ REGLATĂ - cărucior

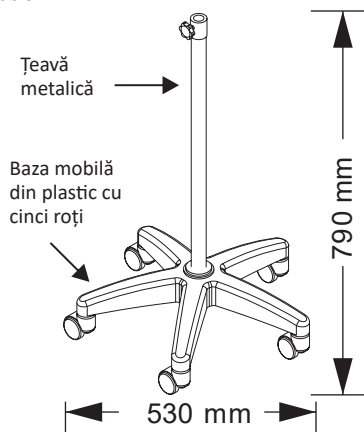
**6. Instalare și reglaje****A. Verificați corpul principal și treceți prin alimentarea cu energie electrică.**

Deschideți pachetul și verificați dacă totul este în regulă. În caz de probleme, vă rugăm să contactați producătorul sau distribuitorii.

Scoateți lampa din ambalaj și conectați-o la sursa de alimentare, porniți lumina.

Pentru 49035 LUMINA LED LIGHT - cărucior:

reglați luminozitatea cu ajutorul butonului de pe cutia de control.

Pentru 49041 HYRIDIA 7 LUMINI LED cu braț flexibil - cărucior**și 49041 HYRIDIA 7 LUMINI LED cu braț metalic cu arc - cărucior:**

reglați luminozitatea prin apăsarea digitală a tastei de pe capul lămpii.

Pentru 49047 SPOT LED - LUMINĂ REGLATĂ - cărucior:

ajustați cercul spot pentru a regla focalizarea și luminozitatea cu ajutorul butonului de pe cutia de control.

B. Instalare mobilă

1. Baza mobilă din plastic: introduceți cele 5 roțile din plastic în cele cinci ramuri ale bazei. Scoateți tija metalică verticală, introduceți bine tubul în baza mobilă din plastic, apoi blocați șurubul din partea de jos a bazei. (A se vedea imaginea 1).

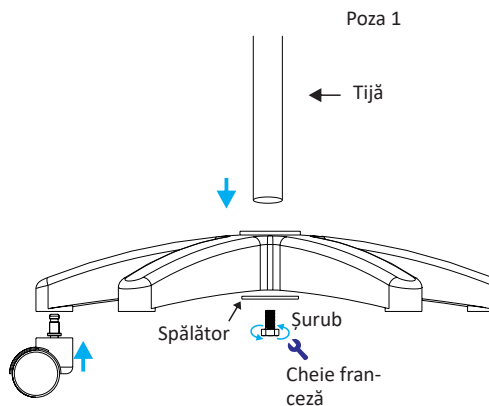

2. Baza metalică detașabilă: scoateți picioarele și înșurubați roțile.

În al doilea rând, introduceți picioarele în fantele părții de conectare din plastic, puneți piesa de conectare metalică de jos și înșurubați șuruburile pentru a fixa picioarele în partea de conectare. În cele din urmă, introduceți tija metalică verticală în partea de conectare din plastic și blocați șurubul mai lung din centrul părții inferioare. (A se vedea imaginea 2).

C. Introduceți corpul principal de sus în partea de sus a tije metalice verticale, înșurubând bine din lateral, conectați ștecherul la priza electrică și porniți-l pentru a lucra.

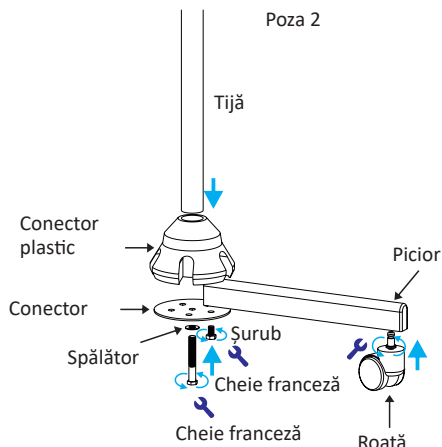

7. Observație

1. Înainte de curățare, scoateți mai întâi cablul electric.
2. Nu este permisă curățarea cu detergent lichid.
3. Instalarea trebuie să respecte instrucțiunile.
4. Becul trebuie înlocuit după ce se răcește.
5. Instalarea, remediarea defecțiunilor și reglarea trebuie să fie efectuate de personal profesionist.
6. Nu puneți nimic pe cablul electric.

8. Garanție și servicii post-vânzare

1. Garanție de 12 luni de la portul de încărcare

- Perioada de garanție în mod normal de utilizare, problema din cauza calității produsului, consumatorul depinde de buletinul de garanție și factura și se bucură de servicii de întreținere gratuite.
- Fără autorizația fabricii noastre după instalarea altor caracteristici, defecțiunea nu intră în sfera de aplicare a garanției.
- Marca de pe produse, cum ar fi nr. de model, data fabricii a fost schimbată, ștersă, mutată sau neidentificată, nu va beneficia de servicii de întreținere gratuite.
- Deoarece căderea, stoarcerea, îmbibarea, umezeala și alți factori umani au cauzat defecțiunea nu intră în sfera de aplicare a garanției.

2. Servicii post-vânzare

Clienții sunt rugați să furnizeze codurile produselor, imagini sau videoclipuri care ne vor ajuta să confirmăm problema. După ce recunoaștem problema, dacă este ușor de rezolvat, vom trimite clientului piesa de înlocuire pentru a rezolva problema. În cazul în care problema este ireparabilă, atunci vom lua în considerare returnarea sau retrimiteră.

9. Diagnosticarea defecțiunilor și depistarea defecțiunilor

1. La pornire, lumina nu poate fi aprinsă.

verificați dacă cablul electric este bine conectat.

verificați dacă priza electrică are curent electric

verificați dacă lampa este deteriorată sau nu, dacă becul este conectat corect sau nu.

Detectarea defecțiunilor:

- a. Reconectați cablul electric.
- b. asigurați-vă că priza are curent electric.
- c. înlocuiți-l cu un bec de rezervă sau luați acest bec pentru a instala alte unități.

Observații: Nu dezinstalați capul de lampă fără instrucțiunile noastre sau într-un mod neprofesionist.

2. Dacă problema nu este conexiunea de alimentare și becul, dar lumina tot nu poate funcționa, verificați dacă problema provine de la placa de circuit sau de la variator.

Detectarea defecțiunilor:















49035 LUMINA LED LIGHT - cărucior
și 49047 SPOT LED - LUMINĂ REGLATĂ - cărucior

Puteți utiliza multimetrul pentru a măsura tensiunea la ambele capete ale suportului becului, dacă tensiunea este normală, vă rugăm să verificați dacă becul și suportul lămpii au un contact slab; dacă tensiunea nu este normală, vă rugăm să deschideți variatorul de control, apoi utilizați multimetrul pentru a măsura tensiunea puterii de ieșire; dacă tensiunea este normală, vă rugăm să verificați ieșirea dintre suportul lămpii și sârmă; dacă tensiunea nu este normală, înseamnă că sursa de alimentare este defectă.

Lampa este aprinsă, dar luminozitatea nu este reglabilă. Vă rugăm să înlocuiți sursa de alimentare și potențiometrul.

B. 49041 HYRIDIA 7 LUMINI LED cu braț flexibil - cărucior
și 49041 HYRIDIA 7 LUMINI LED cu braț metalic cu arc - cărucior

Puteți folosi multimetrul pentru a măsura tensiunea de la ambele capete ale suportului becului, dacă tensiunea este normală, înseamnă că becul este spart. Dacă tensiunea nu este normală, vă rugăm să deschideți variatorul de control, apoi utilizați multimetrul pentru a măsura tensiunea de putere de ieșire, dacă tensiunea este normală, vă rugăm să verificați linia de ieșire și panoul și panoul, dacă linia de conectare este normală, înseamnă că panoul este defect. Dacă tensiunea de alimentare este normală, înseamnă că sursa de alimentare este defectă. Dacă lampa este aprinsă, dar luminozitatea nu este reglabilă, înseamnă că panoul circuitului de luminozitate este defect.

Simboluri					
	Dispozitiv medical conform cu Regulamentul (UE) 2017/745		Codul produsului		Eliminare WEEE (Deșeuri de echipamente electrice și electronice)
	Avertisment: citiți cu atenție instrucțiunile (avertismentele)		Numărul lotului		Clasa II aplicată
	Urmați instrucțiunile de utilizare		Producător		Data fabricației
	A se păstra într-un loc răcoros și uscat		A se păstra ferit de lumina soarelui		Dispozitiv medical
	Importat de		Reprezentant autorizat pe teritoriul Comunității Europene		



Eliminare: Produsul nu trebuie eliminat împreună cu alte deșeuri menajere. Utilizatorii trebuie să se debaraseze de acest echipament aducându-l la un punct de reciclare specific pentru echipamente electrice și electronice.

TERMENI DE GARANȚIE EASYWELL

Garanție de 12 luni de la portul de încărcare.