

SOLLEVATORI ELETTRICI E IDRAULICI



43450

• **43450 SOLLEVATORE IDRAULICO PAZIENTE** - portata massima 150 kg
Sollevatore idraulico con struttura in acciaio e superficie rivestita. Ruote anteriori Ø 7,5 cm senza freno, ruote posteriori Ø 10 cm con freno. Le gambe sono apribili mediante pedale. Altezza regolabile mediante pressione idraulica o comando manuale. Dotato di imbragatura (43464). Manuale multilingue: GB, FR, IT, ES.

CARATTERISTICHE TECNICHE

Larghezza totale:	590 mm
Altezza gancio:	950-1650 mm
Altezza maniglia di spinta:	1140 mm
Larghezza base aperta:	860 mm
Gioco base:	115 mm
Lunghezza base:	1190 mm
Lunghezza braccio:	990 mm
Portata:	150 kg



43455

• **43455 SOLLEVATORE ELETTRICO PIEGHEVOLE PAZIENTE** - portata massima 150 kg
Sollevatore elettrico con struttura in acciaio e superficie rivestita. Pieghevole per essere facilmente riposto e trasportato. Ruote anteriori Ø 7,6 cm con freno, ruote posteriori Ø 10 cm con freno. Le gambe sono apribili mediante pedale. Comando manuale con una funzione. Dotato di pulsante di arresto di emergenza, dispositivo anticaduta di emergenza e batteria di backup. Dotato di imbragatura (43464). Manuale multilingue: GB, FR, IT, ES.

CARATTERISTICHE TECNICHE

Lunghezza totale:	1200 mm
Larghezza totale:	580 mm
Dimensioni piegato:	1250x580x310 mm
Altezza braccio:	0-1730 mm
Altezza maniglia di spinta:	1130 mm
Larghezza base aperta:	830 mm
Gioco base:	115 mm
Lunghezza base:	1120 mm
Larghezza interna base:	475-730 mm
Alimentazione:	220V - 50Hz
Portata:	150 kg



43460

• **43460 SOLLEVATORE ELETTRICO PAZIENTE IN ALLUMINIO - PIEGHEVOLE** - portata massima 150 kg
Sollevatore elettrico con struttura in alluminio e superficie rivestita. Pieghevole per essere facilmente riposto e trasportato. Ruote Ø 7,5 cm: ruote anteriori senza freno, ruote posteriori con freno. Le gambe sono apribili mediante pedale. Comando manuale con una funzione. Dotato di pulsante di arresto di emergenza, dispositivo anticaduta di emergenza e batteria di backup. Dotato di imbragatura (43464). Manuale multilingue: GB, FR, IT, ES.

CARATTERISTICHE TECNICHE

Lunghezza totale:	1180 mm
Larghezza totale:	710 mm
Dimensioni piegato:	1310x710x335 mm
Altezza braccio:	1070 mm
Altezza maniglia di spinta:	0-1610 mm
Larghezza base aperta:	1160 mm
Gioco base:	100 mm
Lunghezza base:	1120 mm
Larghezza interna base:	600-960 mm
Alimentazione:	220 V - 50 Hz
Portata:	150 kg

Codice GIMA	IMBRAGATURA	Profondità	Misure mm		
			A	B	C
43464	Imbragatura - S - nylon	350	920	360	1050
43465	Imbragatura - M - nylon	350	920	560	1050
43466	Imbragatura - L - nylon	350	1150	650	1300

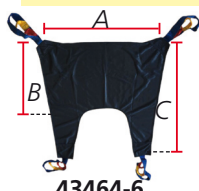

43464-6

Codice GIMA	IMBRAGATURA con fermatesta e cintura	Profondità	Misure mm		
			A	B	C
43467	Imbragatura - S - nylon	350	700	600	1000
43468	Imbragatura - M - nylon	350	800	650	1200
43469	Imbragatura - L - nylon	350	950	650	1300



43467-9

ALZAMALATI



27645

Base 87x70 cm

• **27645 ALZAMALATI**
Struttura tubolare in acciaio verniciato con snodo regolabile in acciaio cromato. Può essere completamente smontata per ridurre l'ingombro. 3 regolazioni in altezza. Completa di triangolo e cinghia regolabile.

• **27664 ALZAMALATI**
Alzamalati con struttura in acciaio, superficie rivestita. La struttura è composta da 4 parti facilmente assemblabili. Dotato di triangolo. Manuale multilingue: GB, FR, IT, ES.

CARATTERISTICHE TECNICHE

	27645	27664
Lunghezza totale:	864 mm	725 mm
Larghezza totale:	700 mm	690 mm
Altezza totale:	2000 mm	1935 mm
Centro triangolo:	-	1520 mm
Portata*:	80 kg	75 kg

*La portata considera metà del peso del paziente

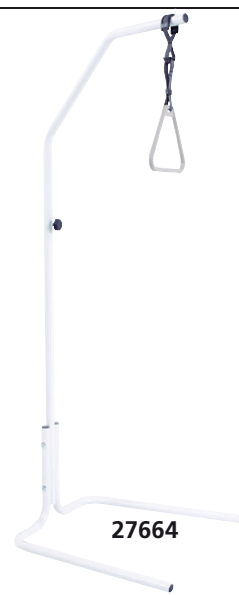

27664

POLTRONE ELEVABILI A 1 O 2 MOTORI

Poltrone con sistema di sollevamento motorizzato che permette di sollevare la seduta dalla base e assistere l'utente fino alla posizione eretta. Poltrone e coperture realizzate in microfibra, facile da pulire. Alimentazione: 100-240 V - 50/60 Hz. Manuale multilingue: GB, FR, IT, ES.

Poltrona elevabile a 1 motore:
lo schienale e il poggiatesta possono alzarsi o reclinarsi insieme.



POLTRONE ELEVABILI ARIANNA A 1 O 2 MOTORI



45176

POLTRONE ELEVABILI GINEVRA A 2 MOTORI



45180

POLTRONE ELEVABILI FLAVIA A 2 MOTORI

45188,
45190

Poltrona elevabile a 2 motori con poggiatesta sollevabile extra:
raggiunge la posizione letto garantendo il massimo rilassamento. Lo schienale e il poggiatesta si muovono separatamente in qualsiasi posizione. Il poggiatesta extra può sollevarsi fino a 8 cm rispetto alla posizione piana.

POLTRONE ELEVABILI ARIANNA a 1 o 2 motori						
Blu	Marrone	Verde	Bordeaux	Motori	Ignifuga	Poggiatesta
45170	-	-	45173	1 motore	no	standard
45175	45176	45177	45178	2 motori	no	extra
45179	-	-	-	2 motori	si	extra

COPERTURE PER POLTRONE ELEVABILI								
45195			45196		45197		45198	
Seduta			Schienale		Sedia		Portata	
Larghezza cm	Profondità cm	Altezza cm	Altezza cm		Larghezza cm	Lunghezza cm (reclinata)	kg	lbs
49	49,5	49	70		75	170,5	150	331

45175,
45179

45178

POLTRONE ELEVABILI GINEVRA con 2 motori						
Blu	Marrone	Verde	Bordeaux	Motori	Ignifuga	Poggiatesta
45180	-	45182	45183	2 motori	no	extra
-	45184	-	-	2 motori	si	extra

COPERTURE PER POLTRONE ELEVABILI								
45195			45196		45197		45198	
Seduta			Schienale		Sedia		Portata	
Larghezza cm	Profondità cm	Altezza cm	Altezza cm		Larghezza cm	Lunghezza cm (reclinata)	kg	lbs
46	51	40	66		74	169	150	331



45183



45182

POLTRONE ELEVABILI FLAVIA con 2 motori						
Blu	Marrone	Bordeaux	Motori	Ignifuga	Poggiatesta	
45185	45186	45188	2 motori	no	extra	
-	-	45190	2 motori	si	extra	

COPERTURE PER POLTRONE ELEVABILI								
45195			45196		45198			
Seduta			Schienale		Sedia		Portata	
Larghezza cm	Profondità cm	Altezza cm	Altezza cm		Larghezza cm	Lunghezza cm (reclinata)	kg	lbs
47	50	47	74		78	171,5	150	331



45185



45186

VASSOIO LETTO - GAMBE PIEGHEVOLI

• 44751 VASSOIO PER LETTO - bianco

Vassoio per letto in plastica stampata con bordo rialzato. Gambe pieghevoli in acciaio cromato.
Dimensioni: 58x39xh5 cm.
Dimensioni imballo: 65x45xh 8 cm.
Peso: 1,9 kg



44751

MADE IN ITALY

TAVOLO SERVIPRANZO

• 27449 TAVOLO SERVIPRANZO

Tavolo per consentire ai pazienti di pranzare, con struttura tubolare in alluminio lucido. Ripiano superiore in legno laminato bianco, facile da pulire, con bordo in gomma PVC antiurto. Due piedini in gomma e due ruote in plastica Ø 50 mm per facilitare il trasporto e per un utilizzo confortevole. Fornito smontato.

Dimensioni: 110x42x93 cm

27449

MADE IN ITALY



TAVOLINI SERVILETTO

Dimensioni vassoio:
58x39xh 5 cm

MADE IN ITALY

Altezza regolabile:
75 - 114 cm

Base: 70 x 44 cm 27469

Piano di appoggio
60x40 cmAltezza regolabile:
61 - 94 cm

27475

4 rotelle,
2 con freno

MADE IN FRANCE

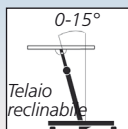
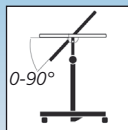
Piano reclinabile
0 - 90°0-15°
Telaio reclinabileAltezza regolabile:
72 - 110 cmIstruzioni multilingue:
GB, FR, IT, ES, PT, DE,
RO, SI

27448

Fissato
nel ripianoRegolazione e
blocco del pianoAltezza
regolabile

• 27469 TAVOLINO SERVILETTO - vassoio stampato

Telaio costituito da tubi in acciaio cromato. Vassoio in plastica termoformata antiurto con bordi rialzati e portabottiglia, portabicchiere e portaposate preformati. Base con 4 rotelle Ø 50 mm. Dimensioni imballo: 59x22x63 cm. Fornito in kit.

• 27475 TAVOLINO SERVILETTO DIFFUSION - bianco

Piano di appoggio di alta qualità, laminato e ignifugo, con listello di bordatura. Struttura a forma di "C" in acciaio verniciato a polvere epossidica per un maggiore avvicendamento della sedia. Fornito pronto per l'uso, può essere facilmente ripiegato e riposto in uno spazio ristretto (15 cm). Peso: 8 kg. Portata max: 10 kg.

• 27448 TAVOLINO SERVILETTO

Tavolino serviletto con struttura in acciaio e pannello ad alta densità. Base con 4 rotelle removibili Ø 50 mm, di cui 2 con freno. Altezza e angolazione regolabili. Dimensioni vassoio 41x61 cm. Dimensioni imballo: 65x7x67 cm. Fornito smontato.

SERVILETTO MASTER

Altezza regolabile
76,5x105 cmAmpio piano di appoggio
in ABS con portabicchiereMolla ad aria per
regolare l'altezza

27447

• 27447 TAVOLINO SERVILETTO MASTER

Tavolino serviletto di alta qualità con altezza regolabile mediante molla a gas. Piano di appoggio in ABS facile da pulire, con portabicchiere e bordi elevati per evitare la caduta di oggetti. Antiurto, durevole, con angoli arrotondati. Il telaio inferiore è in acciaio al carbonio spruzzato. 4 rotelle piroettanti in gomma Ø 50 mm, di cui 2 con freno. Dimensioni: 89x44xh 76,5-105 cm.

COMODINI OLYMPUS



43550

43551

43552

MADE IN ITALY

- 43550 COMODINO OLYMPUS
- 43551 COMODINO OLYMPUS con TAVOLINO SERVILETTO
- 43552 COMODINO OLYMPUS con TAVOLINO SERVILETTO RECLINABILE

Comodini a doppio lato in polietilene. Il vano interno ha un ripiano in plastica removibile e una griglia removibile sul fondo per garantire l'aerazione. I pannelli laterali includono un portasalvietta in plastica, due portabicchieri e due portabottiglie, tutti con barre di ritenuta. Cassetti e sportelli in polietilene stampato con maniglie integrate. Tavolini serviletto di altezza regolabile (43551, 43552) e telaio in acciaio verniciato con polveri epossidiche e bordi rialzati per evitare il rovesciamento di oggetti. Rotazione a 360° e manovrabilità orizzontale del vassoio. Piano di appoggio reclinabile con diverse angolazioni (solo 43552). Quattro rotelle gemellate piroettanti Ø 55 mm.

CARATTERISTICHE TECNICHE

Dim.: 61,5x48,5xh 75 cm (43550) 61,5x48,5xh 91 cm (43551-2)
Peso: 14,5 kg (43550), 21,5 kg (43551-2)
Dimensioni vano cassetto: piccolo: 36x10xh 8,5 cm
grande: 36x18xh 8,5 cm
Dimensioni vano interno: 32,5x38xh 44 cm

Tavolino serviletto (solo 43551-2):
dimensioni: 57x44 cm
altezza: 91 - 121 cm
estensione orizzontale: 15 cm

ARREDAMENTO PER CAMERE

- 43525 ARMADIO PER CAMERA - beige striato
- 43526 ARMADIO PER CAMERA - blu/avorio
- 43530 TAVOLO PER CAMERA - avorio

Armadi per camera

Struttura in melamina, disponibili in due colori: beige striato o blu/avorio. Divisorio interno centrale che forma due scomparti: uno con 4 scaffali regolabili e 1 cassetto, l'altro con uno scaffale superiore, una barra per appendere il vestiario e uno scaffale inferiore per riporre le scarpe. Serratura a cilindro, 4 piedini visibili (altezza: 15 cm) con livellatori. Dimensioni: 90x54xh 185 cm. Fornito smontato.

Tavolo per camera

Piano di appoggio in agglomerato di legno color avorio e bordi perimetrali in ABS. 4 gambe in acciaio verniciato alluminio con livellatori.

Comodini Artemide Vedere fondo pagina 27655



UNITÀ MULTIFUNZIONALI A BASE DOPPIA

UNITÀ A BASE DOPPIA

Unità a base doppia di alta qualità, realizzate in legno rivestito con finitura in melamina antigraffio e antiriflesso. Il lato superiore, il lato inferiore e il lato posteriore della struttura e gli scaffali sono rivestiti con bordi in ABS. 4 piedini (altezza: 15 cm) con livellatori. Due modelli: uno con 4 cassetti e 1 porta con 2 scaffali (41,4 cm), l'altro con 2 porte e 2 scaffali (86,4 cm). Possono essere richieste in diversi colori.

Codice GIMA	UNITÀ A BASE DOPPIA - 90x60xh 85 cm
43510	4 cassetti + porta con 2 scaffali - bianco
43514	4 cassetti + porta con 2 scaffali - colore a scelta*
43515	2 porte con 2 scaffali - bianco
43519	2 porte con 2 scaffali - colore a scelta*
Colori disponibili:	412 431 441 482 484 499 861 1818
*Il colore richiesto va indicato al momento dell'ordine. Disponibile in 30 giorni	
FASCIATOIO - 92x62 cm	
43520	Fasciatoio per neonato - bianco - opzionale

Fasciatoio opzionale per neonato

Fasciatoio morbido e confortevole applicabile sul pannello superiore dell'unità a base doppia. Pannello in truciolato con imbottitura in schiuma rivestita di similpelle ignifuga. Classe 1 IM.



COMODINI



COMODINI MEDEA

Comodini in pura plastica ABS stampata a iniezione, non tossica, robusta, antiruggine e anticorrosione. Facili da pulire e durevoli. Il piano di appoggio in ABS è conformato in modo da evitare la caduta di oggetti. Gancio laterale per asciugamani, facile da pulire e antiruggine, scaffale retraibile, cassetto, sportello, due scaffali interni, con ampio spazio per riporre le cose. Dimensioni: 48x48x76 cm (27651). Dimensioni: 48x48x87 cm (27648).

- 27651 COMODINO MEDEA
- 27648 COMODINO MEDEA con portascarpe

COMODINI ARTEMIDE

Struttura, cassetto e porta in agglomerato di legno rivestito di melamina con finitura antigraffio e antiriflesso. Rivestiti con bordi in ABS in rilievo. La porta è fissata alla struttura da solidi cardini metallici con trattamento anticorrosione. Maniglia in acciaio satinato, 4 rotelle Ø 55 mm (di cui due con freno), scaffale interno regolabile e removibile. Classe E1- a, EN 120/92.

- 27654 COMODINO ARTEMIDE - beige striato
- 27655 COMODINO ARTEMIDE - blu

COMODINI FEBO

Struttura in acciaio 8/10 verniciato con polveri epossidiche. Porta-asciugamani e portabottiglia laterale (solo cod. 27662), maniglia in gomma morbida, cassetto scorrevole con vassoio removibile in ABS. Ripiano interno removibile, 4 ruote di cui 2 con freno.

- 27674 COMODINO FEBO - blu avio RAL 5014
- 27675 COMODINO FEBO - altri colori*

RAL	RAL	RAL	RAL	RAL
5010	2003	6019	1013	7040

*Disponibili in 30 giorni per minimo 10 pezzi

- 27662 COMODINO FEBO CON PORTABOTTIGLIE - blu avio RAL 5014

CULLA NEONATALE

• 43500 CULLA NEONATALE con carrello

Culla in plastica trasparente infrangibile, con bordi arrotondati e fori di aerazione. Struttura in acciaio tubolare curvato e saldato, verniciato con polveri epossidiche. La forma del carrello consente l'inclinazione orizzontale e Trendelenburg e l'affiancamento a un comodino.

4 ruote in gomma sintetica Ø 75 mm, di cui due con freno.

Peso: 15 kg.

Portata max: 10 kg.

Manuale: GB, FR, IT, ES.

Fornito smontato.

• 43501 CULLA - ricambio

• 27685 MATERASSO 63x37x5,5 cm - ignifugo

Con fodera ignifuga estraibile.

• 27686 FODERA - impermeabile



43500

Dimensioni:
83,5x52,5xh 90 cm

MADE IN ITALY

CULLE NEONATALI

• 43502 CULLA NEONATALE - azzurro

• 43503 CULLA NEONATALE - rosa

Culle eleganti ed ergonomiche, confortevoli per i neonati.

Alloggiamento trasparente in plastica. Le ruote Ø 76 mm (3"), presenti su entrambi i lati, resistenti all'usura, antiscivolo e ammortizzanti, possono ruotare liberamente a 360°. La maniglia maneggevole consente di controllare la molla a gas.

Inclinazione 12° Trendelenburg inversa.

Altezza regolabile con pompa idraulica.

Dimensioni: 875x525xh 650 - 900 mm.

Dimensioni dell'imballo:

930x560x850 mm.

Fornite con alloggiamento neonato.

• 43504 MATERASSO+FEDERA - opzionale

Materasso 40x76x2 cm in poliuretano antimicrobico ignifugo. Federa impermeabile ed antimicrobica con zip.



43502



Materasso con fodera
di flanella e interno in schiuma



Altezza regolabile



+12° Trendelenburg
Inversa



27400

FASCIATOIO

• 27400 FASCIATOIO - beige

Fasciatoio con struttura tubolare Itallumag con 2 ripiani.

Piano di appoggio imbottito 115x60 cm rivestito in morbida ecopelle ignifuga (Classe 1 IM) e lavabile; ripiano inferiore 100x40 cm in nobilitato.

Portata max: 50 kg

Dimensioni: 115x63xh 85 cm

Peso: 28 kg

Fornito smontato.

MADE IN ITALY

LETTO PEDIATRICO

• 27399 LETTO PEDIATRICO 1-4 anni - avorio

Spalle portanti in tubo di acciaio Ø 30 mm laccate in polvere epossidica, predisposte per l'aggancio al telaio rete. Telaio rete in tubo ovale 40x20 mm fissato alla struttura con bulloni estraibili.

Sponde laterali altezza 62 cm scorrevoli su guide in acciaio cromato con dispositivo di sicurezza. Peso: 35 kg.

Dimensioni esterne 140x70x130 h cm.

Dimensioni interne 130x65x63 h cm.

• 27687 MATERASSO 125x62x10 cm - ignifugo

• 27688 FODERA - impermeabile



27399

MADE IN ITALY

LETTINO PEDIATRICO - 2 MANOVELLE

• 43506 LETTINO PEDIATRICO - 2 manovelle - azzurro

• 43507 LETTINO PEDIATRICO - 2 manovelle - rosa

Lettimi pediatrici con struttura in acciaio curvato e saldato. Parti in plastica in materiale ABS e verniciate con polveri epossidiche. Le estremità dei lettini sono in PP stampato a soffiaggio per proteggere il letto e il paziente.

• 43508 MATERASSO - 1770x720x100 mm - opzionale

In schiuma di poliuretano, densità 30 Kg/m³. Radiotrasparente, antimicrobico, senza lattice e senza CFC. Inodore e ignifugo. Con rivestimento 100% poliestere, lavabile.

Sponde

Sponde alzabili in lega di alluminio con distanza di 8 cm tra le sbarre di protezione. 3 regolazioni dell'altezza, sistema antipizzico per proteggere le mani dei bambini

Asta portaflebo

Asta portaflebo in acciaio inox, portata 15 kg

43507

Comando manuale
Manovelle meccaniche per controllare il sollevamento di schiena e gambe

Portascarpe

Portaoggetti e portascarpe

Piattaforma

I fori di aerazione concavi sono conformati per garantire un'elevata permeabilità dell'aria e prevengono in modo efficace le piaghe da decubito

Rotelle Ø 12,7 cm (5")
Rotelle con freno

CARATTERISTICHE TECNICHE

Dimensioni: 1880x900xh 1260 mm
Altezza letto: 585 mm
Piattaforma materasso: 1770x720 mm
Regolazione schienale: 0-75° (± 10°)
Regolazione gambe: 0-35° (± 10°)

DOTAZIONE STANDARD

1 serie di sponde laterali a lunghezza intera 4 molle ad aria
1 asta portaflebo acciaio inox portata 15 kg Portascarpe
4 attacchi asta portaflebo (2 su ciascuna testiera)
2 ganci drenaggio

MATERASSI, FODERE E CUSCINI

27680

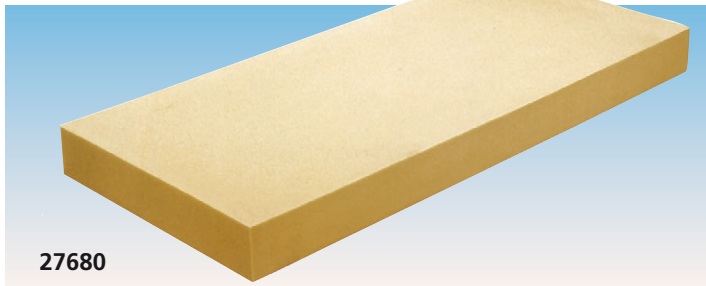

- 27690 MATERASSO 190x80x12 cm
 - 27680 MATERASSO 195x85x14 cm
- Materassi in schiuma di poliuretano, densità 30 kg/mc
- 27691 GUAINA IN POLIESTERE 190x80x12 cm - bianca
 - 27681 GUAINA IN POLIESTERE 195x85x14 cm - bianca

27692

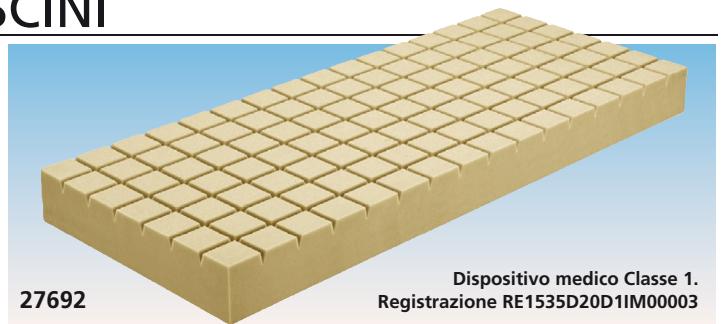

- Dispositivo medico Classe 1.
Registrazione RE1535D20D1IM00003
- 27692 MATERASSO DAMA 195x85x14 cm
- Expanded polyurethane mattress, density 30 kg/mc.
Fire proof and latex free.
Antibacterial, hypoallergenic and antifungal.
Autoclavable at 135 °C.

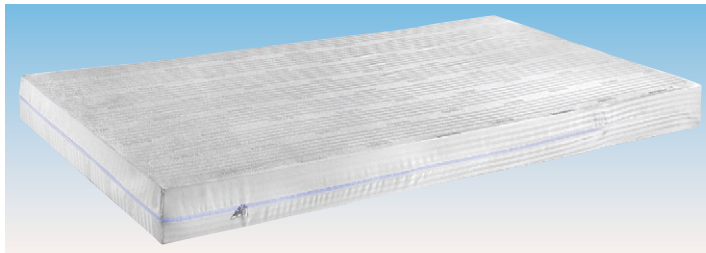

- 27682 MATERASSO CON FODERA 195x85x14 cm
- Materasso in schiuma di poliuretano, densità 30 kg/mc con fodera ritardante di fi amma in poliestere, traspirante al 100%. Classe 1



- Dispositivo medico Classe 1LM.
Registrazione RE1535D20D1IM00008
- 44804 MATERASSO HNF CON FODERA 195x85x14 cm
- Materasso in schiuma di poliuretano, densità 35 kg/mc. Indefornabile, antibatterico, antimicotico e autoclavabile a 135°C. Fornito con fodera in poliuretano TEKMA con chiusura a zip.

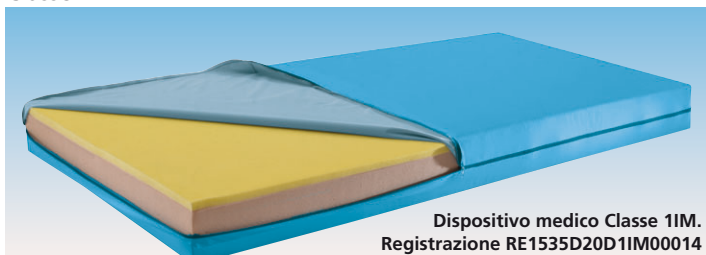

- Dispositivo medico Classe 1IM.
Registrazione RE1535D20D1IM00014
- 44806 MATERASSO AMYLIFE CON FODERA 195x85x14 cm
- Materasso con base in schiuma poliuretanicca e top viscoelastico superiore ad alta densità. Densità 35 kg/mc (base), 60 kg/mc (top). Indefornabile, antibatterico, antimicotico e autoclavabile. Fornito con fodera in poliuretano TEKMA con chiusura a zip.



- Dispositivo medico Classe 1IM.
Registrazione RE1535D20D1IM00008
- 44803 MATERASSO CON FODERA 195x85x18 cm
- Materasso in schiuma di poliuretano, densità 35 kg/mc. Indefornabile, antibatterico, antimicotico e autoclavabile a 135°C. Fornito con fodera in poliuretano TEKMA con chiusura a zip.



- Classe 1IM.
Registrazione RE1535D20D1IM00001
- 27696 CUSCINO 45x75x10 cm
- Cuscino in schiuma di poliuretano traspirante, densità 21 kg/mc con fodera ritardante di fi amma in poliestere. Lavabile a 95°C, autoclavabile.



- Classe 1IM.
Registrazione VA735D1IM00014
- 44812 CUSCINO SWEET DREAM 50x80x18 cm
- Imbottitura e fodera in poliestere lavabile a 40°C. Ritardante di fi amma.



- Class 1
- 27681 FODERA IN POLIESTERE 195x85x14 cm - bianca
- Fodera ignifuga in poliestere traspirante per materassi (27680, 27682, 27692)



- Class 1
- 27695 FODERA IN POLIURETANO TEKMA - 195x85x18 cm - bianca
- Fodera morbida, ignifuga, traspirante e impermeabile. Universale (fino a h14 cm) con elastico. Lavabile. Autoclavabile a 134°C.

SCHIENALE



- 44825 SCHIENALE - blu
- Struttura tubolare in acciaio verniciato, regolabile in 5 posizioni.

ALZA COPERTE

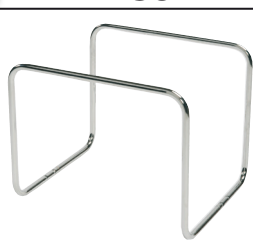

- 27642 ALZA COPERTE
- Struttura tubolare in acciaio cromato. Smontabile.

PORTACARTELLE A4 E A3

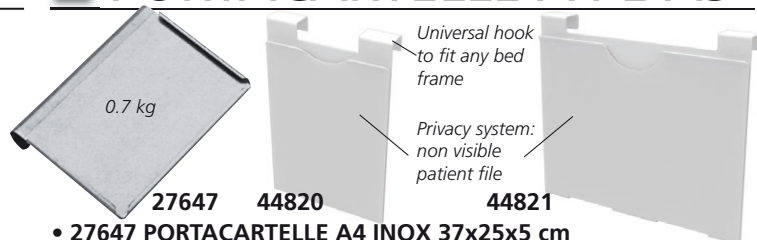

- 27647 44820 44821
- 27647 PORTACARTELLE A4 INOX 37x25x5 cm
- Con plexiglass trasparente. Adatto per cartelle da 34x23 cm.
- 44820 PORTACARTELLE A4 PVC BIANCO 24x32 cm
 - 44821 PORTACARTELLE A3 PVC BIANCO 43x32 cm

LETTI DEGENZA



LETTI CON SCHIENALE REGOLABILE

- 27600 LETTO ARTICOLATO A 1 SNODO
 - 27601 LETTO ARTICOLATO A 1 SNODO - con ruote
- Telaio in acciaio verniciato con rete.
Telaio tubolare con rete per il movimento della testa.
2 testate cromate con pannello in bilaminato MDF.
Movimento mediante manovella. Protezione di fine corsa.
Ruote in gomma Ø 100 mm, con freno (solo per codice 27601)
Dimensioni: 206x89xh 90 cm. Altezza telaio dalla base 52/55 cm.
Dimensioni telaio: 200x85 cm. Peso 32 kg. Portata 110 kg.



- 27607 LETTO STANDARD PLUS - senza ruote
 - 27608 LETTO STANDARD PLUS - con ruote Ø 100 mm
- Estremità del letto in acciaio cromato con rete di appoggio materasso di tipo rigido e schienale regolabile. Pannelli in plastica laminata. Dimensioni: 206x89xh 90 cm. Portata: 110 Kg.

ACCESSORI PER LETTI

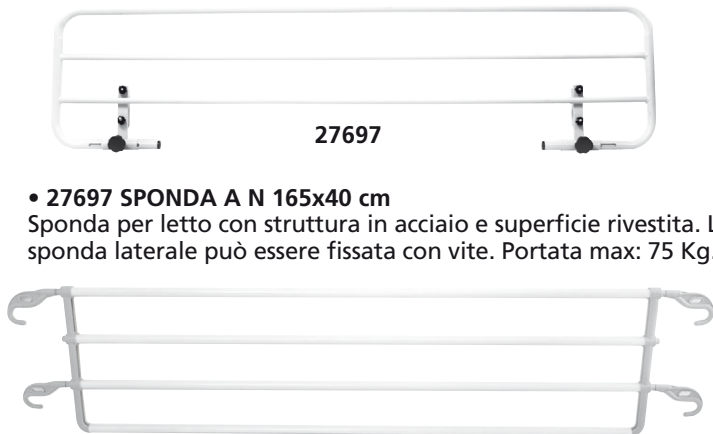

- 27697 SPONDA A N 165x40 cm
- Sponda per letto con struttura in acciaio e superficie rivestita. La sponda laterale può essere fissata con vite. Portata max: 75 Kg.

- 27698 SPONDA REGOLABILE DELUXE 194-220x43,5 cm
- Sponda per letto con struttura in acciaio e superficie rivestita. Lunghezza sponda laterale regolabile con molla. Portata max: 75 Kg.

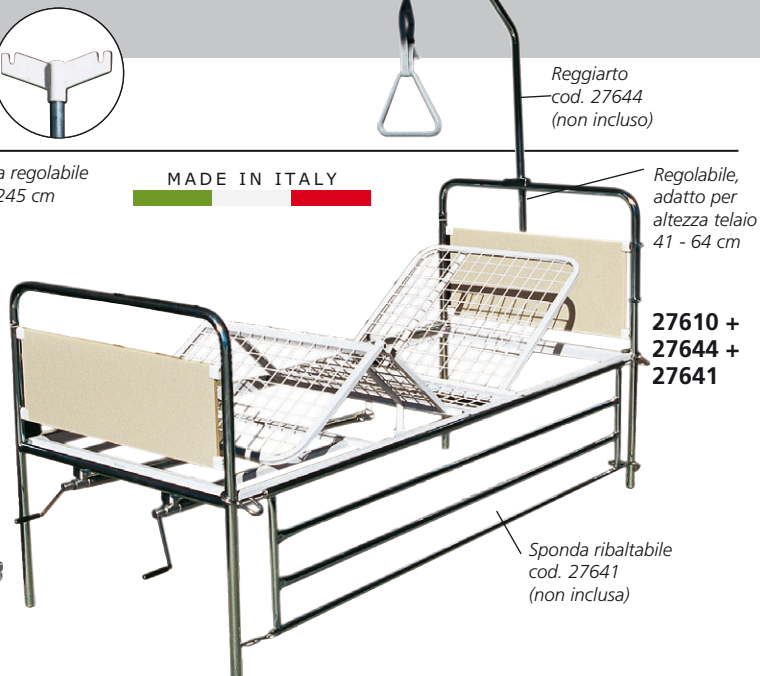

LETTI CON SCHIENALE E PEDANA REGOLABILI

- 27610 LETTO ARTICOLATO A 3 SNODI
 - 27611 LETTO ARTICOLATO A 3 SNODI - con ruote
- Telaio in acciaio verniciato con rete.
3 telai tubolari con reti in acciaio verniciato, 200x85 cm.
2 testate cromate con pannello in bilaminato MDF.
Movimento mediante 2 manovelle. Protezione di fine corsa.
Ruote in gomma Ø 100 mm, di cui due con freno (solo 27611)
Dimensioni 206x89xh 90 cm. Altezza telaio dalla base 52/55 cm.
Dimensioni telaio: 200x85 cm. Portata 110 kg. Peso 42 kg.



- 27605 LETTO STANDARD - senza ruote
 - 27606 LETTO STANDARD - con ruote Ø 50 mm
- Semplice letto in acciaio rivestito con polvere epossidica con rete di appoggio materasso di tipo rigido. Testiera e pediera con piedini in plastica (27605) o con ruote (27606). Portata 110 kg.



- Parasponde
- Protezione per pazienti contro collisioni accidentali sui lati rigidi del letto. In schiuma di poliuretano con rivestimento esterno non removibile, idrorepellente e ignifugo. Dimensioni: 166x50xh 3 cm



- Rialzo
- Rialza il letto o la sedia di 9 cm (Ø interno 8,7 cm, Ø base 16,6 cm)

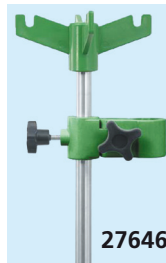

- Asta portaflebo
- Asta portaflebo in acciaio inox con 4 ganci

Codice GIMA	ACCESSORI PER TUTTI I LETTI
27641	Sponde ribaltabili universali - paio - vedere sopra
27644	Reggiarto - vedere sopra
27646	Asta portaflebo a 4 ganci per letto - acciaio inox
27637	Parasponde veltrato
27649	Rialzi 9 cm - kit di 4
27841	Asta portaflebo - carrello a 5 rotelle, vedere pag. 140

LETTI DEGENZA MANUALI CON 3 O 4 SNODI

Sponde
Sponde laterali in lega di alluminio, 6 sbarre, ribaltabili e con bloccaggio di sicurezza



Rotelle
4 rotelle Ø 12,7 cm

44740

Fissaggio materasso
Fissaggio materasso integrato nella piattaforma su entrambi i lati (sezioni schiena e gambe), con un'asse di 33 mm di altezza

Comando manuale
Manovelle per controllare il sollevamento

Asta portaflebo
Asta portaflebo in acciaio inox, portata 15 kg

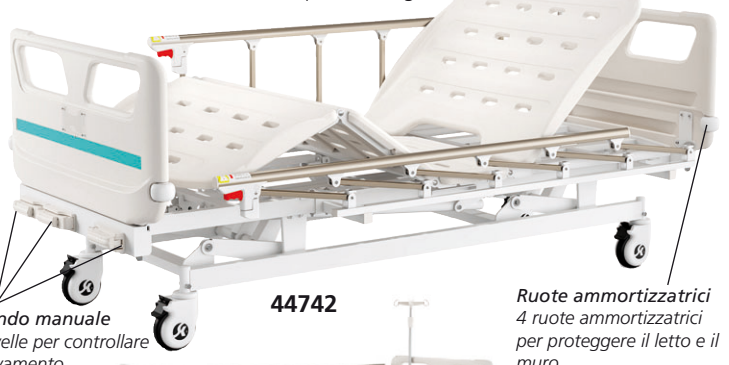

44742

Ruote ammortizzatrici
4 ruote ammortizzatrici per proteggere il letto e il muro

- 44740 LETTO OSPEDALIERO 3 SNODI - 2 manovelle - rotelle
- 44742 LETTO OSPEDALIERO 4 SNODI - 3 manovelle - altezza variabile - rotelle

Letti ospedalieri manuali con 3 o 4 snodi regolabili mediante 2 o 3 manovelle. Testiera e pediera in PP dotate di rotelle ammortizzatrici Ø 65 mm, per evitare collisioni. Piattaforma materasso in PP suddivisa in 4 o 5 sezioni con fissaggio materasso integrato. Parti in plastica e verniciatura epossidica.

CARATTERISTICHE TECNICHE

Dimensioni:	2130x995 mm
Altezza:	500 mm (44740), regolabile 420-730 mm (44742)
Piattaforma materasso:	1925x900 mm
Portata max:	200 kg
Movimento:	2 manovelle (44740), 3 manovelle (44742)
Regolazione schienale:	0-70° (± 5°)
Regolazione poggiatesta:	0-38° (± 5°)

DOTAZIONE STANDARD

2 sponde laterali pieghevoli
asta portaflebo con 4 ganci
4 attacchi asta portaflebo
2 ganci drenaggio



Ruota ammortizzatrice

Ganci drenaggio mobili in plastica

Piattaforma 4-5 sezioni

Asta portaflebo in acciaio inox 4 ganci

LETTI DEGENZA ELETTRICI

Fissaggio materasso
Fissaggio materasso integrato nella piattaforma su entrambi i lati (sezioni schiena e gambe), con un'asse di 33 mm di altezza

Sponde
Sponde laterali in lega di alluminio, 6 sbarre, ribaltabili e con bloccaggio di sicurezza

Asta portaflebo
Asta portaflebo in acciaio inox, portata 15 kg

Indicatore angolo
Indicatore angolo integrato per mostrare chiaramente la posizione dello schienale e la posizione Trendelenburg

Sponde
Sponde laterali sganciabili con ammortizzatore integrato. La maniglia consente al paziente di salire e scendere dal letto con facilità

Comando manuale
Comando con cavo a spirale flessibile per facilitare l'utilizzo. Consente di controllare tutte le funzioni standard

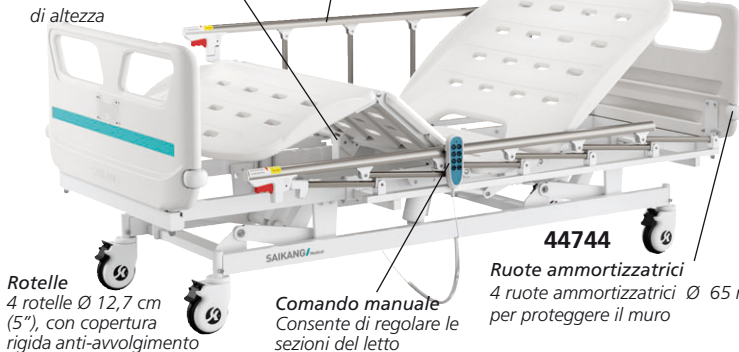

Rotelle
4 rotelle Ø 12,7 cm (5"), con copertura rigida anti-avvolgimento

44744

Ruote ammortizzatrici
4 ruote ammortizzatrici Ø 65 mm per proteggere il muro

Comando manuale
Consente di regolare le sezioni del letto

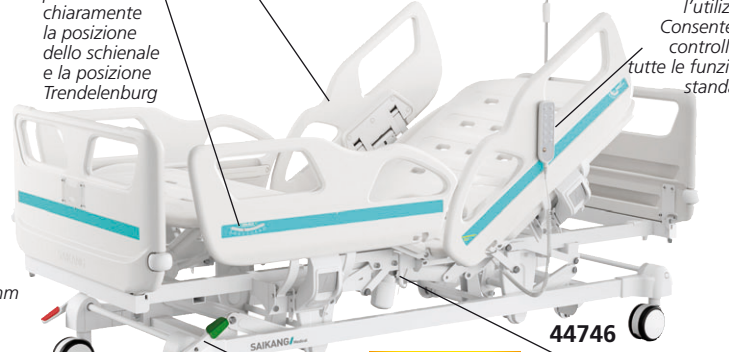

Rotelle
4 rotelle doppie Ø 12,7 cm (5") con bloccaggio centrale. Copertura rigida anti-avvolgimento

TR + RTR

Sistema di frenaggio
La molla del freno conserva la qualità anche dopo 10.000 usi

Ganci drenaggio
Ganci drenaggio in plastica integrati all'interno delle sponde laterali

- 44744 LETTO DEGENZA ELETTRICO - altezza regolabile
 - 44746 LETTO DEGENZA ELETTRICO con TR e RTR - altezza regolabile
- Letti degenza elettrici con piattaforma in PP integrata e motore elettrico per facilitare i movimenti delle sezioni del letto. Il comando manuale consente al personale infermieristico di controllare le funzioni standard. Entrambi i modelli hanno un motore americano con standard UL/ROHS/EN. Parti in plastica e verniciatura epossidica. Testata e pediera in PP dotati di 4 ruote ammortizzatrici Ø 65 mm. Dotati di autoregressione 10+9 cm (solo 44746) per ridurre al minimo la pressione e le forze di taglio nell'area pelvica del paziente e per diminuire il rischio di piaghe da decubito.

DOTAZIONE STANDARD

- 1 comando manuale
- 1 set di sponde laterali pieghevoli (solo 44744)
- 1 set di sponde laterali in PP extra altezza (solo 44746)
- 1 asta portaflebo con 4 ganci
- 4 attacchi asta portaflebo
- 2 ganci drenaggio
- 4 indicatori angolo (solo 44746)



Ganci drenaggio

Ammortizzatore muro

Comando manuale

SAIKANG Medical

Acciaio saldato

CARATTERISTICHE TECNICHE

	44744	44746
Dimensioni:	208,5x99,5 cm	208,5x102,5 cm
Regolazione altezza:	42-73 cm	45,5-74,5 cm
Piattaforma materasso:	192,5x90 cm	192,5x90 cm
Carico di lavoro sicuro:	200 kg	250 kg
Regolazione schienale:	0-75° (± 5°)	0-75° (± 5°)
Regolazione poggiatesta:	0-46° (± 5°)	0-32° (± 5°)
Trendelenburg:	-	0-12°
Trendelenburg Inversa:	-	0-12°
Indicatore angolo:	-	0-90°
Autoregressione:	-	10+9 cm
Linea posizione:	-	30°
Motore: durata:	20.000 movimenti	20.000 movimenti
Motore: rumore:	inferiore a 50 dB	inferiore a 50 dB
Tensione:	100-240 V - 50/60 Hz	100-240 V - 50/60 Hz

LETTO ELETTRICO AD ALTEZZA VARIABILE CON TR E RTR

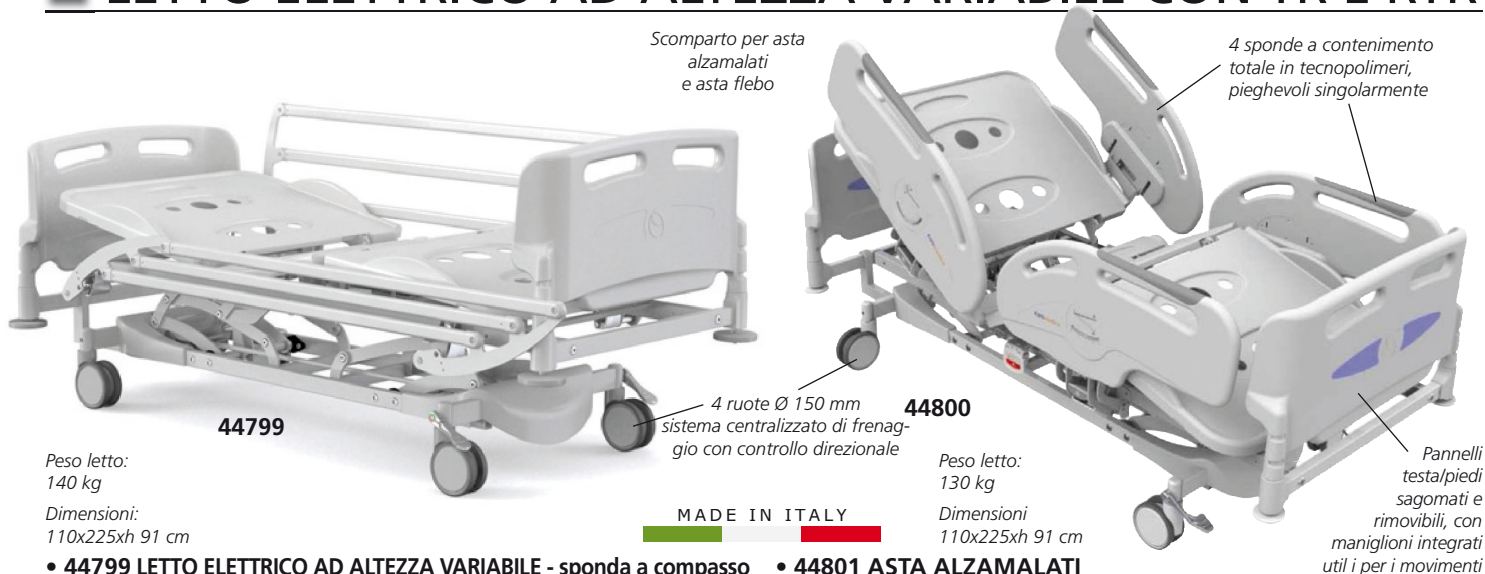

Peso letto:
140 kg

Dimensioni:
110x225xh 91 cm

44799

- 44799 LETTO ELETTRICO AD ALTEZZA VARIABILE - sponda a compasso
- 44800 LETTO ELETTRICO AD ALTEZZA VARIABILE

Letto ospedaliero a 3 snodi e 4 sezioni, con regolazione elettrica di altezza e piattaforma, posizioni Trendelenburg e Trendelenburg Inversa (15°). Tutte le parti in acciaio sono verniciate con polveri epossidiche. Sezione schiena regolabile con attuatore elettrico con funzione anti schiacciamento e rototraslazione per evitare la compressione addominale. Su entrambi i lati del letto sono presenti maniglie RCP per manovre d'emergenza. Sezione gambale regolabile da meccanismo a scatto in 6 posizioni. Comando a distanza per mantenere o disattivare la posizione. La pulsantiera regola lo schienale, l'altezza del piano rete, le sezioni gambe e piedi, la posizione confort, TR e RTR.

MADE IN ITALY

44800

Peso letto:
130 kg

Dimensioni
110x225xh 91 cm

- 44801 ASTA ALZAMALATI
 - 44802 ASTA FLEBO
 - 44803 MATERASSO IGNIFUGO - con fodera impermeabile
- Portata 280 kg. Densità 35 kg/m². Dimensioni 85x195x18 cm.

CARATTERISTICHE TECNICHE

Altezza min/max piano rete: 380-780 mm
Regolazione max schienale: 71°
Regolazione max altezza gambe/piedi: 30°
Trendelenburg/Trendelenburg Inversa: 15°
Altezza min/max: 835-1245 mm
Larghezza/lunghezza totale max: 1010/2260 mm (con paracolpi e sponde)
Larghezza/lunghezza utile piano rete: 880/2000 mm
Alimentazione: 160-230 V - 50-60 Hz
Portata max: 270 kg Classe protezione IEC: I / B Codice IP (grado protezione): IP66

MATERASSO DOCCIA

- 27836 MATERASSO DOCCIA

Garantisce il lavaggio e l'igiene personale di persone allettate, anziani o disabili, direttamente sul letto con acqua corrente, senza necessità di trasferimento/sollevamento. L'assistito può essere lavato con l'acqua prelevata direttamente dal rubinetto tramite prolunga o con l'apposito serbatoio di acqua pressurizzato, dotato di tubo flessibile e doccetta. Al termine l'acqua può essere scaricata in un idoneo raccogliatore. Tappo e tubo flessibile di 6,4 m per facilitare lo scarico d'acqua.

- 27837 SERBATOIO ACQUA - 10 l

Serbatoio di acqua pressurizzato dotato di tubo flessibile di 4 mm e doccetta azionabile con un pulsante.

- 27838 TUBO ESTENSIONE DOCCIA - 6 m

Tubo flessibile munito di doccetta azionabile con un pulsante

MADE IN ITALY



BARELLA DOCCIA - REGOLAZIONE ALTEZZA IDRAULICA O ELETTRICA

- 44770 BARELLA DA DOCCIA - idraulica

Utilizzabile sia per il trasporto sia per il lavaggio, soluzione ottimale per il trattamento dei pazienti nei bagni di ospedali e case di riposo. Ruote in gomma Ø 12,5 cm con freno individuale, una con blocco direzionale per facilitare i trasferimenti lineari lunghi. Inclinazione progressiva automatica che consente un graduale drenaggio dell'acqua. Sponde laterali di sicurezza con sistema di apertura/blocco a una mano. Materasso impermeabile imbottito in schiuma PCM e cuscino in PVC di Classe 2 ignifugo autoestinguente, tubo di scarico estensibile e flessibile (Ø 40 mm - lunghezza 1,5 m).

- 44771 BARELLA DA DOCCIA - elettrica
- Come 44770, ma con sistema di sollevamento elettrico (attuatore Linak, 6.000 N, CC 24 V, 4,5 A). Comando IP x 5 con arresto di emergenza.

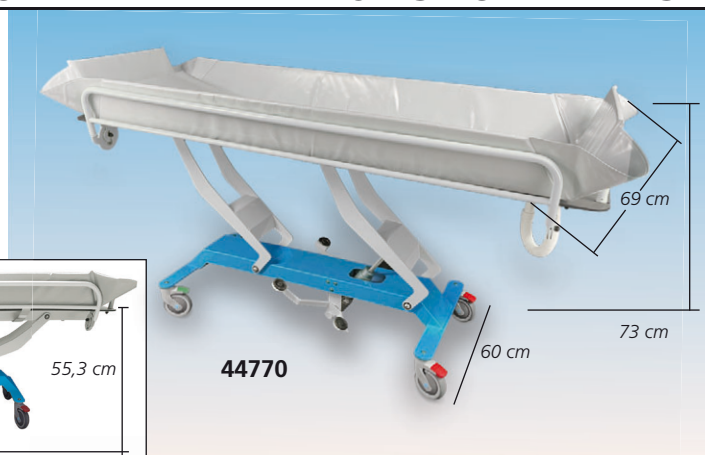
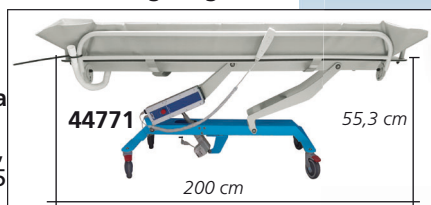

CARATTERISTICHE TECNICHE

Portata max:	190 kg	Dimensioni: 2.000 x 745 x h 740/1.080 mm	Inclinazione per scarico acqua:	7°	Sponda pieghevole testiera:	si
Peso:	93 kg	Altezza materasso:	Lunghezza tubo scarico:	150 cm	Sistema direzionale:	si

LETTI ELETTRICI 3-4 MOTORI, ALTEZZA VARIABILE - 3 SNODI/4 SEZIONI



27684

- 27693 LETTO A 3 MOTORI AD ALTEZZA VARIABILE - 84-125 cm
- 27683 LETTO A 4 MOTORI AD ALTEZZA VARIABILE - 24-65 cm
- 27684 LETTO A 4 MOTORI AD ALTEZZA VARIABILE - 84-125 cm

Letti a tre snodi, quattro sezioni, con altezza regolabile con movimenti completamente elettrici.

Struttura in acciaio, superficie rivestita.

Rete con quattro sezioni, superficie in acciaio antiscivolo.

Sezione schienale e sezione gambe regolabili mediante uno (27693) o due motori elettrici indipendenti (27683-27684).

Sezione bacino fissa.

Testiera e pediera in legno massiccio di faggio con angoli e bordi solidi.

Gambe dotate di 4 ruote con freno indipendente.

3 o 4 motori Richmat e comando manuale a 5 funzioni.

Forniti con asta alzamalati. Manuale multilingue: GB, FR, IT, ES.



27684

Altezza rete regolabile



27684

Possibilità di inclinazione (12°)

CARATTERISTICHE TECNICHE

	27683	27684, 27693
Dimensioni rete:	90x200 cm	90x200 cm
Altezza totale:	24-65 cm	84-125 cm
Altezza rete:	-	38-79 cm
Misura esterna:	102x215 cm	102x215 cm
Inclinazione max sezione schienale:	70°	70°
Inclinazione max sezione gambe:	25°	25°
Inclinazione max letto:	12°	12°
Altezza estremità letto da rete:	-	46 cm
Portata max:	180 kg	180 kg
Potenza operativa:	220 V - 50 Hz	220 V - 50 Hz

LETTO SPECIALISTICO 3 SNODI/4 SEZ. ELETTRICO - ALTEZZA VARIABILE



Altezza da terra regolabile da 40 a 80 cm (27673) o da 23 a 63 cm (27672)



Possibilità Trendelenburg (12°) e anti-Trendelenburg (12°)



27673

- 27673 LETTO SPECIALISTICO con Trendelenburg - 40-80 cm
- 27672 LETTO SPECIALISTICO BASSO con Trendelenburg - 23-63 cm

Letto a 3 snodi, quattro sezioni con altezza regolabile da 40 a 80 cm o da 23 a 63 cm con movimenti completamente elettrici.

Struttura interamente saldata costruita in profili di acciaio a sezione rettangolare 50x25x2 mm.

Rete con doghe flessibili in legno, completa di guide reggi-materasso.

Sezione schienale e sezione gambe regolabili a mezzo di due motori elettrici 24V CC indipendenti e pulsantiera.

Sezione piedi regolabile a mezzo cremagliera.

Sezione bacino fissa.

Testiera e pediera asportabili con bordi solidi in legno massello.

Fornito completo di 2 sbarre verticali scorrevoli con chiusura/sblocco superiore ed inferiore e asta alzamalati.

Gambe con 4 ruote girevoli Ø 100 mm con freno indipendente.

CARATTERISTICHE TECNICHE

Dimensioni rete:	900x2.000 mm
Altezza rete:	400-800 mm (27673) 230-630 mm (27672)
Misure esterne:	1.030x2.140 mm
Portata massima:	135 kg
Peso:	102 kg
Potenza operativa:	230V - 50Hz

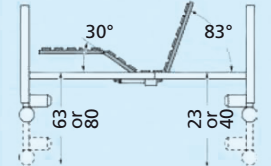

QUALITÀ

EN 1970:2000
DIN EN 1970:2000-12
EN 60601-2-38:2001
DIN EN 60601-2-52:2009

- 27676 COMODINO IN LEGNO - altezza regolabile, vassoio reclinabile
- 27677 COMODINO IN LEGNO - vassoio estraibile

Prodotto in legno laminato di qualità. Particolarmente funzionale: con cassetto, 2 ante (utilizzabili da entrambi i lati) e vassoio laterale regolabile in altezza (73-100 cm) e reclinabile a 90° (27676) oppure vassoio oscillante (27677).



27672



27676



27677

Dimensioni: 50x33xh 85 cm.
Vassoio laterale: 58x33 cm (27676),
72x36 cm (27677).
4 ruote girevoli (2 bloccabili).
Bordi in ABS.

SISTEMA INTEGRATO DI TENDE TREVIRA®



SISTEMA COMPLETO DI SEPARAZIONE

Sistema completo per creare ambienti separati in ambulatori medici o all'interno di stanze e corsie di ospedali.

IL SISTEMA COMPRENDE

4 STRUTTURE CON ANELLI

- braccio regolabile
- binario per cabina
- binario per finestra
- carrelli con 1 o 2 tende

TENDE IN TREVIRA® 3 DIMENSIONI, 6 COLORI - senza anelli

Binari per finestre

Disponibili in 2 dimensioni: 160 cm (45492) adatto alle tende da 175xh 145 cm e 210 cm (45493) adatto alle tende 225xh 145 cm

Binari per cabina

Dimensioni: 80x80 cm per tende da 225xh 180 cm

Separé da parete - manuale - elettrico

La tenda da parete a braccio è regolabile orizzontalmente (180°) e può essere ripiegata a 90° (solo 45501) quando non viene utilizzata. L'estensione massima del braccio tubolare aperto è 210 cm, chiuso è 88 cm (45500 e 45503) o 100 cm (45501). Dotata di anelli che ne consentono un facile scivolamento.

Separé su carrello - 1 o 2 tende

Sistema di tende in acciaio INOX AISI 304 su carrello con 4 rotelle girevoli di cui 2 bloccabili. Il carrello consente l'utilizzo di una tenda 225xh145 cm (45505) o di 2 tende (45506), 1 lunga 225xh 145 cm e una corta 175xh 145 cm. Quando non viene utilizzato, il braccio può essere ripiegato a 90° e la tenda può essere legata.

Tessuto TREVIRA®

Tutte le tende sono in Trevira®, materiale ignifugo (Classe I), antiallergico, antibatterico, impermeabile e altamente resistente. Trevira® garantisce la riservatezza del paziente ed evita l'infiltrazione di polvere. Lavabile fino a 60°. Disponibile in 6 colori.



Su richiesta sono disponibili separé su misura.

TESSUTO TREVIRA®

PER BRACCIO A PARETE E CABINE	PER CARRELLI O FINESTRE		COLORE
	Lungo 225xh145 cm	Corto 175xh145 cm	
225xh 180 cm			
45510	45520	45530	Azzurro
45511	45521	45531	Blu
45512	45522	45532	Bianco
45513	-	-	Beige
45514	-	-	Verde
45515	45525	45535	Pesca

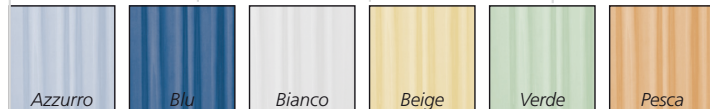

SET DI 18 ANELLI - RICAMBIO	
45508	Anelli aperti per finestre e cabine
45509	Anelli chiusi per pareti e carrelli

Codice GIMA	STRUTTURA: DA PARETE O SU CARRELLO SENZA TENDE
45492	Binario per finestra 160 cm
45493	Binario per finestra 210 cm
45495	Binario per cabina 80x80 cm
45500	Braccio regolabile
45501	Braccio regolabile pieghevole
45503	Braccio regolabile elettrico*
45505	Carrello per 1 tenda - pieghevole
45506	Carrello per 2 tende - pieghevole

*Regolabile orizzontalmente (180°) tramite controllo elettrico
139

ASTE FLEBO

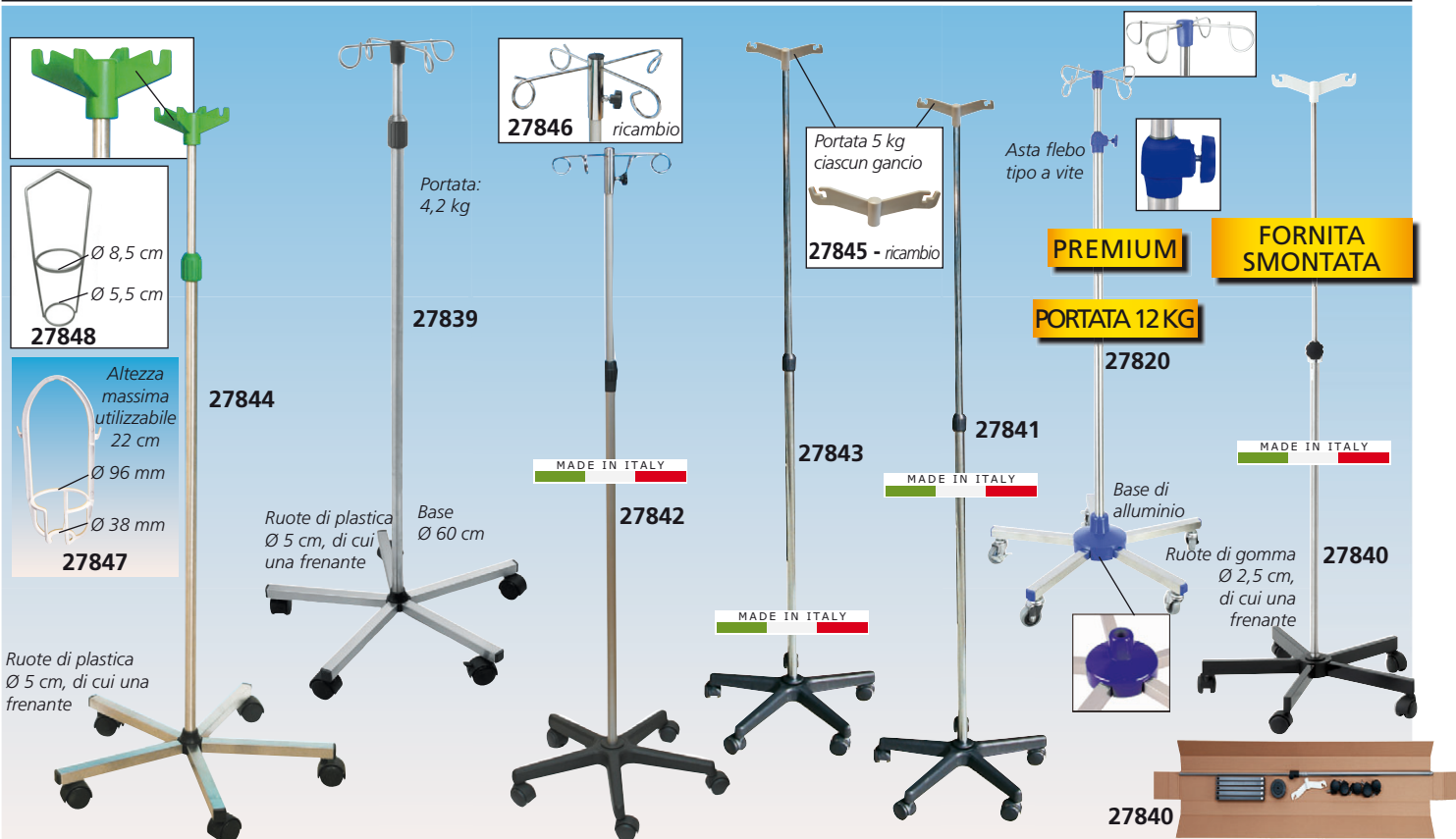

Codice GIMA	ASTE FLEBO	Altezza regolabile	Peso kg	Materiale base	N	Materiale		Portata kg		Ruote frenanti
						Gancio		Per gancio	Totale	
27839	Asta flebo acciaio inox AISI 304	160-210 cm	3,3	acciaio inox	4	acciaio inox		1,2	5	1
27841	Asta flebo acciaio cromato	160-210 cm	2,9	plastica	2	plastica		5	10	-
27842	Asta flebo acciaio cromato	160-210 cm	3,2	plastica	4	metallo		2	8	-
27843	Asta flebo alluminio	165-210 cm	2,1	plastica	2	plastica		5	10	-
27840	Asta flebo verniciata a polveri	160-220 cm	4,0	acciaio verniciato	2	plastica		5	10	-
27844	Asta flebo acciaio inox AISI 304	135-215 cm	2,9	acciaio inox	4	plastica		1,2	5	1
27820	Asta flebo acciaio inox AISI 202	135-215 cm	3,5	alluminio	4	acciaio inox		3	12	1
ACCESSORI PER ASTE FLEBO										
27845	Supporto in plastica per cestello flebo - ricambio				2	plastica		5	10	
27846	Supporto in metallo per cestello flebo - ricambio				4	metallo		2	8	
27849	Supporto in acciaio INOX AISI 304 per cestello flebo - opzionale				2	acciaio inox				
27847	Cestello flebo in plastica - confezione da 40 pezzi				-					
27848	Cestello flebo in acciaio INOX AISI 304 per bottiglia ≥ 1 l								2,5	

PIANTANE PER INFUSIONE

- 27826 PIANTANA PER INFUSIONE
 - 27829 PIANTANA PER INFUSIONE con pompa idraulica
- Struttura in acciaio cromato. Quattro ganci in acciaio cromato. Base in acciaio inossidabile a cinque razze Ø 60 cm con ruote diametro 50 mm, di cui due frenanti. Conformità a MDR.



CARATTERISTICHE TECNICHE	27826	27829
Altezza regolabile (cm):	160-250	189-260
Portata (kg):	30	30
Peso (kg):	10	18
Telaio pompa infusione (cm):	— 39x75 —	— 185x18x43 —

*Portata 5 kg per gancio, 10 kg per telaio pompa infusione



PIANTANA IPODERMOCLISI

- 27857 PIANTANA IPODERMOCLISI
- Piantana ad elevazione oleodinamica per ipodermoclisi, per lavaggi ed irrigazioni chirurgiche. Pompa a pedale per regolare l'altezza e maniglia per facilitare il trasporto.

Maniglia regolabile in acciaio inox per un trasporto facile

PORTATA 28 KG



Pompa oleodinamica con pedale
Altezza regolabile: 147-247 cm
Peso: 22 kg

Base in acciaio inox con 5 rotelle piroettanti Ø 75 mm (2 antistatiche frenanti, 3 standard) e paracolpi in vipla grigia



BARELLE CORSIA



Parte superiore
removibile



MADE IN ITALY

Istruzioni multilingue:
GB, FR, IT, ES

27801



- 27800 BARELLA paziente
 - 27801 BARELLA paziente - parte superiore smontabile
- Realizzate in tubolare di acciaio cromato e fornite con materasso in materiale plastico lavabile e autoestinguente. Dotate di 4 ruote Ø 100 mm di cui 2 con freno. Dimensioni: 180x54xh 80 cm. Portata max: 110 kg.

Codice GIMA	ACCESSORI BARELLE PAZIENTE - non inclusi
27810	Coppia sponde ribaltabili
27811	Asta portaflebo
27812	Cestello porta coperta in acciaio solo per 27800
27813	Cestello per bombola ossigeno

BARELLA PROFESSIONALE DA CORSIA

MADE IN ITALY



IMBALLO PIATTO
SALVASPAZIO

- 44760 BARELLA CORSIA
- Caratteristiche principali:
- Telaio piano rete: realizzato in tubo d'acciaio a sezione semiovale 50x25x2 mm.
 - Carrello inferiore: realizzato in tubo d'acciaio Ø 30x1,5 mm e tubo d'acciaio a sezione ovale 40x20x1,5 mm.
 - Maniglia di tiro/spinta: in tubo d'acciaio sezione Ø 30x1,5 mm.
 - Finitura: finitura con polveri epossidiche; grigio standard RAL 7040.
 - Piano rete: a due sezioni con griglie costituite da barre di acciaio Ø 5 mm e maglie quadrate 50x50 mm.
 - Sezione schienale: sezione trasversale quadrata 25x15x1,5 mm, regolabile in 5 posizioni a mezzo di una cremagliera.
 - Ruote: 4 ruote girevoli in gomma sintetica grigia Ø 200 mm di cui due dotate di freno indipendente.
 - Paracolpi: ai quattro angoli, in resina grigia antiacida, antiurto.
- Fornita non assemblata. Misure esterne 202x71xh 90 cm. Altezza netta rete: 78 cm. Portata: 135 kg. Manuale: GB, FR, IT, ES.

Codice GIMA	ACCESSORI BARELLA DA CORSIA - non inclusi
44761	Coppia sponde con sistema di fissaggio automatico
44762	Asta portaflebo con due ganci
44763	Cestello in acciaio verniciato grigio
44764	Porta bombole in acciaio cromato*
44765	Materasso in skay ignifugo - classe I - 182x64x4 cm

*per bombole fino a 41 cm e Ø 15,5



BARELLA OSPEDALIERA CON TRENDELENBURG



Paracolpi in
tutti e 4 gli
angoli

- 27850 BARELLA TRENDELENBURG
- In lega di acciaio, verniciata a fuoco ral 9010 con maniglie in acciaio cromato. Altezza regolabile da 50 a 70 cm con pompa oleodinamica. Trendelenburg fino a 9°, Anti-Trendelenburg fino a 14° (pompa a gas). Portata max: 120 kg. 4 ruote Ø 200 mm (2 con freno). Paraurti in plastica ai 4 angoli. Dimensioni: 65x184 (interne) x h 50-70 cm 72x191 cm (esterne).

Sponde (cod. 27810,
non include)

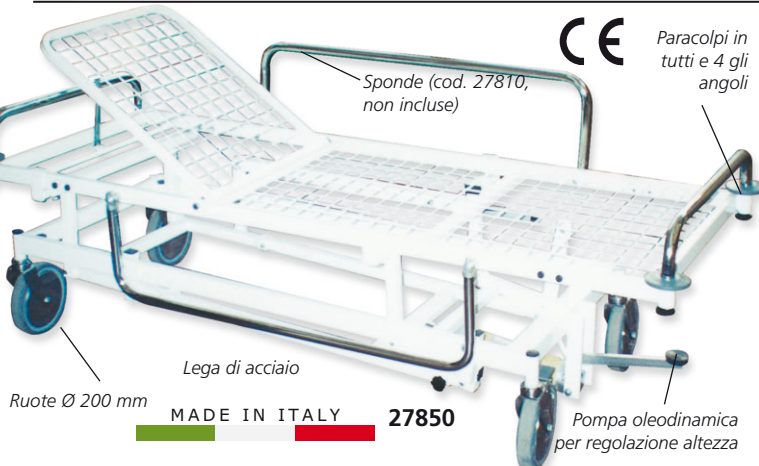

Codice GIMA	ACCESSORI BARELLA TRENDELENBURG
27810	Coppia sponde ribaltabili 100xh 28 cm
27853	Asta portaflebo
27854	Portabombola ossigeno
27855	Materasso - in sky nero ignifugo - 184x64x3 cm spesso 3 cm

BARELLA PROFESSIONALE - POGGIATESTA REGOLABILE

- **27804 BARELLA PROFESSIONALE** con poggiatesta regolabile, sponde laterali e supporto per bombola di ossigeno
 - **27805 BARELLA PROFESSIONALE - INTELAIATURA RADIOTRASPARENTE** con poggiatesta regolabile, sponde laterali e supporto per bombola di ossigeno
- Barella innovativa, elegante, pratica e facile da utilizzare. Carrello costituito da tubolare robusto per un'ottima stabilità. 4 ruote Ø 200 mm (2 con freno), paraurti, maniglia per spinta. Intelaiatura removibile con poggiatesta regolabile (27804) o intelaiatura fissa spessa 12 mm, con poggiatesta regolabile (27805) Dimensioni: 196x76xh 75 cm (nette: 193x68 cm). Portata max: 200 kg. Peso: 70 kg.
- **27809 MATERASSO - 190x68xh 8 cm - blu** 45% poliestere, 55% poliuretano. Ignifugo, Classe 1. Antistatico e antibatterico. Densità: 30 kg/m³ ±5%
 - **27808 ASTA PORTAFLEBO con 2 ganci in plastica**



BARELLA AD ALTEZZA REGOLABILE CON TR E RTR

- **27806 BARELLA - con altezza regolabile, TR e RTR**
- Barella robusta, confortevole, dal design innovativo e molto semplice da utilizzare. Regolabile in altezza grazie a una pompa oleodinamica con pedale su entrambi i lati. Sponde laterali estremamente comode, facili e veloci da piegare. La rete superiore removibile garantisce un'igiene ottimale. Dotata di maniglie per la spinta, 4 paraurti agli angoli e un portabombola universale. Poggiatesta reclinabile tramite due cremagliere attivate dalla maniglia centrale. Diametro ruote: 200 mm con freno totale e simultaneo; una delle quattro ruote presenta un freno direzionale. Attivazione freni tramite 4 pedali laterali. Le articolazioni della struttura ruotano su inserti filettati sinterizzati autolubrificanti. Possibilità di ottenere le posizioni Trendelenburg (-10°) e anti-Trendelenburg (+10°) facilmente grazie alla maniglia posta sul piano laterale superiore che attiva una molla a gas (600N) per una regolazione millimetrica. Il telaio è costituito da tubolari tondi e rettangolari ed è verniciato in grigio e bianco con polveri epossidiche. Dimensioni: 199x76xh 52/87 cm (senza materasso). Portata: 130 kg. Peso: 90 kg
- **27809 MATERASSO - 190x68xh 8 cm - blu** 45% poliestere, 55% poliuretano. Ignifugo, Classe 1. Densità: 30 kg/m³ ±5%. Antistatico e antibatterico
 - **27808 ASTA PORTAFLEBO con 2 ganci in plastica**



BARELLA CON REGOLAZIONE IDRAULICA DELL'ALTEZZA - TR e RTR

- **44790 BARELLA AD ALTEZZA REGOLABILE - TR e RTR**
- Barella a due sezioni e altezza variabile con schienale regolabile mediante dispositivi a gas fino a 65°. Top in HPL radiotrasparente, intelaiatura in acciaio e lunga sezione gambe in acciaio verniciato. Possibilità di inserire cestello portabombola e quattro aste portaflebo, due nella testiera e due nella pediera. Protezioni antiurto laterali sull'intelaiatura. Due maniglie pieghevoli sul lato della testiera e una sul lato della pediera, tutte in acciaio verniciato, per offrire una presa sicura e confortevole. Altezza regolabile 530 - 890 mm mediante un grande pedale situato nell'area della pediera. Tutte le parti in acciaio sono verniciate con polveri epossidiche. Posizione Trendelenburg e anti-Trendelenburg (±18°) impostabile manualmente mediante una leva situata sul lato della pediera. Robuste sponde laterali in acciaio, pieghevoli con movimento circolare. Quattro rotelle di diametro 200 mm con freno simultaneo controllato mediante pedale centralizzato, freni direzionali sulla testiera.
- **44793 MATERASSO IMPERMEABILE, IGNIFUGO, RADIOTRASPARENTE 6 cm**
- Materasso con copertura atossica, lavabile, impermeabile. Il materasso consente il massaggio cardiaco.
- **44794 ASTA PORTAFLEBO 4 GANCI**
 - **44795 PORTA BOMBOLA DI OSSIGENO**
 - **44796 CESTELLO**



CARATTERISTICHE TECNICHE	
Dimensioni totali:	2000x825xh 530-890 mm
Dimensioni tavola:	1900x630 mm
Inclinazione max schienale:	65°
Portata utile di sicurezza:	230 kg
Norme:	2017/745 UE, Dispositivo Medico Classe I

BARELLA - CON TR E RTR

• 44792 BARELLA IDRAULICA AD ALTEZZA VARIABILE SU COLONNE CON TR E RTR - sponde laterali incluse

Barella con 1 snodo, 3 sezioni e piano orizzontale in HPL radiotrasparente. Testiera regolabile con dispositivi a gas fino a 80°; schienale regolabile con tecnologia a gas e pediera regolabile mediante rastomat. Telaio in acciaio verniciato con polveri epossidiche, supporti multifunzionali agli angoli per inserire fino a due accessori per angolo, quali aste portaflebo, portamonitor o altro. Base con copertura protettiva e vano per bombole ossigeno e altri oggetti. 4 ruote piroettanti Ø 200 mm e 1 con blocco direzionale. Sistema di frenaggio simultaneo centralizzato premendo un pedale situato sulla pediera. Maniglia pieghevole sul lato della pediera. Paio di sponde laterali pieghevoli con movimento a compasso, in lega di alluminio estruso con blocco automatico e doppia posizione abbassata. Asta portaflebo opzionale, regolabile in altezza e con 4 ganci. Ampio pedale su entrambi i lati della barella per regolare l'altezza da 550 a 850 mm. Pedali su entrambi i lati per abbassare e raggiungere le posizioni Trendelenburg e Trendelenburg Inversa (- 18° / + 18°). Pedale di controllo con tre posizioni: 1 libera, 1 direzionale e 1 di blocco totale. Adatta per il trasporto anche su lunghe distanze.

- 44793 MATERASSO IMPERMEABILE, IGNIFUGO, RADIOTRASPARENTE 6 cm - opzionale
- 44794 ASTA PORTAFLEBO 4 GANCI - opzionale
- 44795 PORTA BOMBOLA DI OSSIGENO - opzionale
- 44797 CESTELLO - opzionale



44792
+
44793
+
44794

MADE IN ITALY

Materasso con copertura atossica, lavabile, impermeabile.
Il materasso consente il massaggio cardiaco.

CARATTERISTICHE TECNICHE

Dimensioni totali:	2060x820xh 550-850 mm
Dimensioni - peso:	1950x650 mm - 105 kg
Inclinazione max schienale:	80°
TR / RTR:	- 18° / + 18°
Carico lavoro sicuro:	320 kg
Portata max paziente:	260 kg
Norme:	RDM 2017/745; Dispositivo Medico Classe I

BARELLA IDRAULICA AD ALTEZZA VARIABILE - CON TR E RTR

• 44782 BARELLA IDRAULICA AD ALTEZZA VARIABILE con TR e RTR

Barella metallica con sponde pieghevoli in lega di alluminio e due pompe idrauliche che consentono di regolare il peso e impostare le posizioni Trendelenburg e Trendelenburg Inversa. 4 ruote doppie Ø 20 cm, bloccabili mediante pedali situati su entrambi i lati. Materasso in PU impermeabile. 4 ruote ammortizzatrici staccabili Ø 74 mm per proteggere letto e paziente dagli urti durante il trasporto. Asta portaflebo in acciaio inox con ganci di plastica. Piattaforma letto trasparente ai raggi X. Ruota centrale per facilitare il controllo della direzione.



44782

CARATTERISTICHE TECNICHE

Dimensioni:	2100x850 mm	Regolazione poggiatesta:	0-45°
Regolazione altezza:	630-930 mm	Trendelenburg:	0-15°
Regolazione schienale:	0-75° (± 10°)	Trendelenburg Inversa:	0-15°

DOTAZIONE STANDARD

1 set maniglie emergenza	4 attacchi per aste portaflebo
1 set sponde laterali pieghevoli	1 materasso
	1 set aste portaflebo

BARELLA AD ALTEZZA VARIABILE

• 44780 BARELLA AD ALTEZZA VARIABILE

Barella metallica ad altezza regolabile. Sia la struttura del letto sia il telaio hanno tubi quadrati 30x50 mm che rendono la barella più forte e stabile. Piattaforma del letto e sponde in materiale PP di alta qualità. Lo schienale reclinabile garantisce un maggiore confort del paziente. Dotata di cinghie per evitare la caduta del paziente dalla barella; materasso di 2 cm di spessore. Ruota direzionale e pedali di bloccaggio centrali.



44780

CARATTERISTICHE TECNICHE

Dimensioni:	1900x640 mm
Regolazione altezza:	550-850 mm
Regolazione schienale:	0-70° (± 10°)

DOTAZIONE STANDARD

1 set aste portaflebo	1 materasso per trasferimenti
2 attacchi per aste portaflebo	2 cinghie
1 porta bombola ossigeno per bombola 2 l	1 set sponde laterali pieghevoli in ABS

TAVOLO OPERATORIO ELETTRICO CON TR E RTR

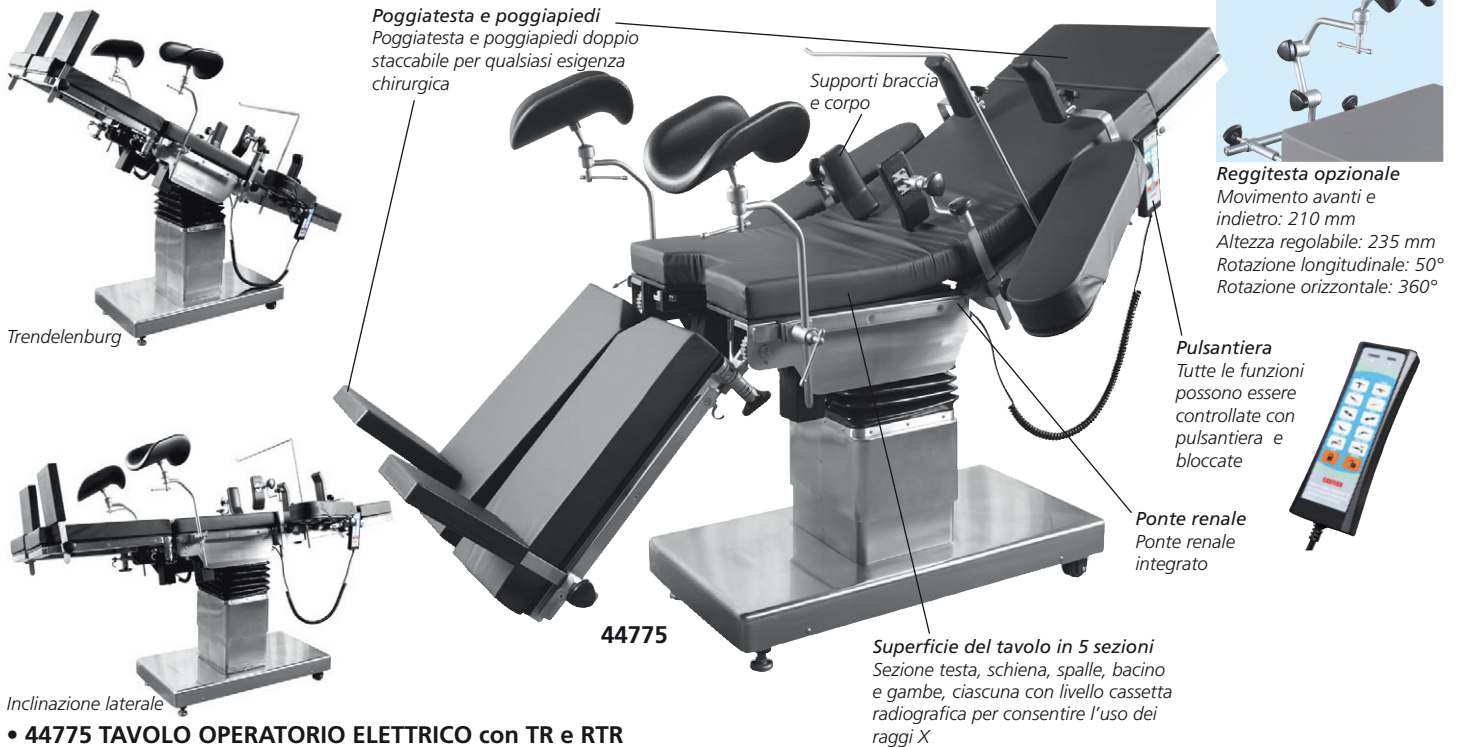

• **44775 TAVOLO OPERATORIO ELETTRICO con TR e RTR**
Tavolo operatorio elettrico per procedure chirurgiche generiche, principalmente in acciaio inox 304. Motore CC a bassa tensione con prestazioni sicure e stabili. I movimenti del tavolo sono controllabili con una pulsantiera di facile utilizzo. Superficie lunghissima, distanza di scorrimento lunghissima. Poggiatesta con molla a gas integrata per facilitare il controllo.

Idoneo per chirurgia con raggi X e braccio a C, grazie allo scorrimento orizzontale lunghissimo.

Portata max: 200 kg.

• **44776 REGGITESTA - opzionale**

• **44777 SUPPORTO ORTOPEDICO - opzionale**



Sistema di trazione ≥ 200 mm
Lunghezza ed altezza regolabile 170-190x48x77-102 cm

CARATTERISTICHE TECNICHE

Dimensioni:	210x50xh 80-100 cm
Portata max:	200 kg
Trendelenburg:	0-25°
Anti-Trendelenburg:	0-22°
Inclinazione laterale (sinistra/destra):	0-20°
Poggiatesta (su/giù):	0-45°/0-90°
Schienale (su/giù):	0-75°/0-20°
Poggiatesta (su/giù):	0-15°/0-90°
Posizionamento orizzontale poggiatesta:	0-90°
Scorrimento orizzontale:	30 cm
Elevazione ponte renale:	11 cm
Tensione:	110-220 V, 50/60 Hz
Capacità alimentazione:	1,0 Kw

DOTAZIONE STANDARD

Materasso	2 supporti gambe con cuscino
1 arco reggitelo	2 supporti piedi con cuscino
2 supporti spalle con cuscino	1 maniglia ponte renale
2 supporti braccia con cuscino	1 asta portaflebo

TAVOLO LAVORO INOX



• 27909 TAVOLO DA LAVORO INOX

Tavolo da lavoro utilizzabile da ambo i lati, con due cassette (47x30xh 12 cm) affiancati su ogni lato. In acciaio inox AISI 304, struttura portante in tubolare quadro, piano superiore e piano inferiore in acciaio inox liscio. Montato su 4 ruote \varnothing 100 mm di cui due frenanti. Dimensioni: 120x70xh 95 cm. Peso 50 kg. Portata massima per ripiano 40 kg. Fornito smontato: 122x35xh 72 cm

TAVOLI STRUMENTARIO SALA OPERATORIA



• 27913 TAVOLO STRUMENTARIO 2 RIPIANI

Tavolo carrellato portastrumenti per sala operatoria, in acciaio inox AISI 304 finitura scotch brite. 4 ruote piroettanti \varnothing 125 mm, di cui 2 frenanti. Dimensioni: 120x65xh 95 cm. Peso: 28 kg. Portata per ripiano: 40 kg. Fornito smontato (123x13xh 68 cm).



• 27914 TAVOLO STRUMENTARIO 1 RIPIANO

Tavolo carrellato portastrumenti per sala operatoria, in acciaio inox AISI 304 finitura scotch brite. 4 ruote piroettanti \varnothing 125 mm, di cui 2 frenanti. Dimensioni: 120x65xh 95 cm. Peso: 21 kg. Portata: 40 kg. Fornito smontato (123x13xh 68 cm).

ARMADI SALA OPERATORIA INOX

27917

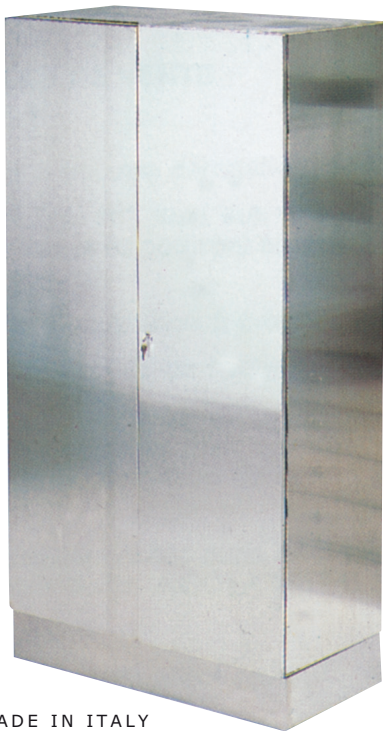

MADE IN ITALY

• **27917 ARMADIO INOX**
Costruito in acciaio inox AISI 304. Due ante con serratura (spessore 10/10), 4 ripiani regolabili in acciaio INOX (spessore 8/10), 4 piedini regolabili ricoperti da uno zoccolo amovibile di acciaio INOX. Dimensioni: 100x48xh 190 cm. Peso: 130 kg.

27918

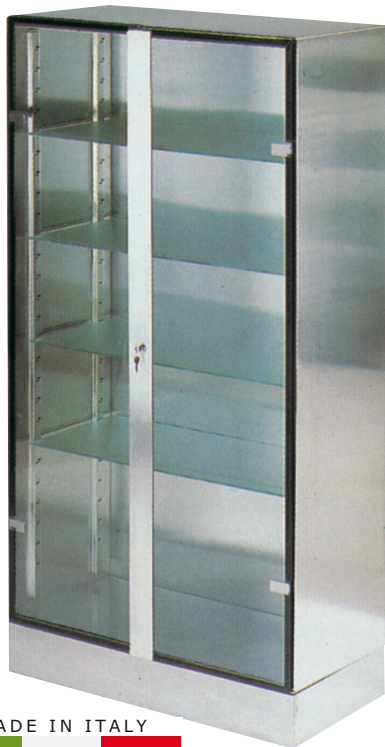

MADE IN ITALY

• **27918 ARMADIO INOX+VETRO**
Costruito in acciaio inox AISI 304. Due ante con serratura in vetro temperato, spessore 5 mm, 4 ripiani in vetro temperato spessore 6 mm, 4 piedini regolabili. Dimensioni: 100x48xh 190 cm. Peso: 105 kg.

ARMADIO VERNICIATO

27916



MADE IN ITALY

• **27916 ARMADIO VERNICIATO**
Armadio in acciaio verniciato con polvere epossidica con 4 ripiani regolabili, porte con serratura, 4 piedini regolabili. Dimensioni: 100x50xh 200 cm.



SCAFFALATURA



MADE IN ITALY

27908

• **27908 SCAFFALATURA INOX**
Realizzata in acciaio inox AISI 304 finitura scotch brite. 5 ripiani in lamiera inox con omega di rinforzo, montati su piantoni verticali fissi. Possibilità di fissare insieme diversi sistemi di scaffalatura. Misure: 100x50xh 200 cm. Peso: 30 kg. Portata massima per ripiano: 25 kg.



3 scaffalature fissate insieme

PORTASTRUMENTI



MADE IN ITALY

27442

• **27442 CARRELLO PORTASTRUMENTI**
Struttura monoblocco in acciaio satinato AISI 304. Dotato di 4 cassetti scorrevoli su guide (misure interne 49x33xh 18 cm), il primo provvisto di serratura a chiave, piano superiore bordato su quattro lati per portare oggetti in maggiore sicurezza. 4 ruote snodate Ø 80 mm. Misure: 60x40xh 110 cm. Peso: 37 kg.

CARRELLO ANESTESIA



MADE IN ITALY

27437

• **27437 CARRELLO ANESTESIA INOX**
In acciaio inox satinato AISI 304, con 6 cassetti (dimensioni interne 26x37xh 7 cm), un ampio scomparto verticale con serratura e uno spazio aperto. Piano superiore con barriere di 3,5 cm 4 rotelle snodate con Ø 80 mm. Dimensioni: 60x40xh 110 cm. Peso: 39 kg.

I cassetti si chiudono automaticamente quando la serratura dello scomparto verticale viene chiusa

PORTA CATINI

- 27456 PORTA CATINO SINGOLO
- 27457 PORTA CATINO DOPPIO

In acciaio cromato con base in acciaio inox e 5 rotelle in plastica di cui una con freno. Altezza regolabile da 60 a 95 cm. Catino in acciaio inox Ø 32 cm, portata 4 l, incluso. Disponibile per uno o due catini. **Fornito smontato.**

- 27459 CATINO INOX Ø 32 cm - ricambio

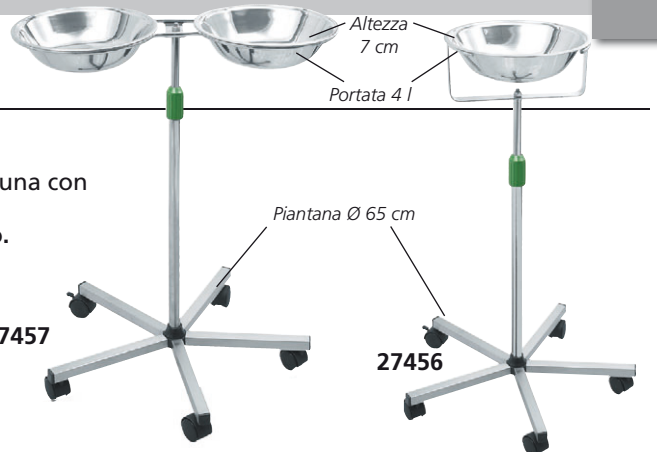

27457

27456

TAVOLI MAYO

Vassoio fisso con rotazione a 360°



27453



27454

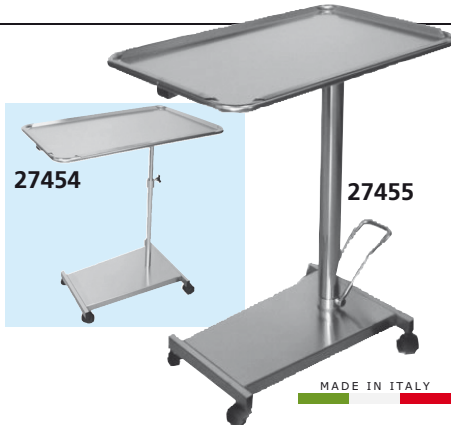

27455

MADE IN ITALY

Dimensioni interne vassoio:
70x45xh 1,7 cm



45832



45830

MADE IN ITALY

- 27453 TAVOLO MAYO piantana 5 ruote
Vassoio acciaio inox, piantana 5 ruote (Ø 50 mm). Altezza regolabile. Manuale: GB, IT. **Fornito smontato.**

- 27454 TAVOLO MAYO - piantana inox
- 27455 TAVOLO MAYO - piantana inox e pompa
Vassoio acciaio inox estraibile, piantana acciaio inox AISI 304 con 4 ruote (Ø 50 mm). Altezza regolabile. Manuale: GB, IT. **Fornito smontato.**

- 45830 TAVOLO MAYO - FORMA A U
- 45832 TAVOLO mayo - piantana 5 ruote
Piantana in acciaio inox con rotelle Ø 50 mm: razza con 5 rotelle (45832) o a U (45830). Struttura in acciaio inox e vassoio estraibile. Altezza regolabile. **Fornito smontato. Conformità a MDR.**

CARATTERISTICHE TECNICHE

	27453	27454	27455	45830-45832
Misure vassoio inox:	68x44 cm	70x45 cm	70x45xh 1,8 cm	70x45xh 1,7 cm
Altezza regolabile:	70-110 cm	74-110 cm	85-120 cm	90-115 cm
Pesot:	8 kg	12 kg	19 kg	10 kg
Portata:	20 kg	40 kg	40 kg	10 kg

TAVOLI MAYO CON POMPA



45834



45835

VASSOIO
GIREVOLE
ESTRAIBILE

MADE IN ITALY

- 45834 TAVOLO MAYO IDRAULICO con pompa

Carrello di servizio utilizzato come portastrumenti nelle sale operatorie. Vassoio non estraibile in acciaio inox AISI 304. Pompa idraulica per regolare l'altezza. Piantana in alluminio con 5 rotelle pirotezzanti Ø 50 mm. **Fornito smontato.**

- 45835 TAVOLO MAYO IDRAULICO con pompa e vassoio estraibile

Carrello portastrumenti ad altezza regolabile con vassoio estraibile in acciaio inox AISI 304, finitura scotch brite. Il vassoio può ruotare a 360° con manopola di fissaggio.

Piantana con struttura tubolare in acciaio inox AISI 304 fissato alla pompa idraulica che consente di regolare l'altezza mediante un pedale. 3 rotelle Ø 75 mm, di cui una antistatica e due con freno. **Fornito smontato.**

CARATTERISTICHE TECNICHE

	45834	45835
Misure vassoio inox:	70x45xh 1,8 cm	70x45xh 1,8 cm
Altezza regolabile:	85 - 120 cm	90 - 126 cm
Portata:	40 kg	20 kg
Peso:	14 kg	17 kg
Dimensioni imballo:	60x17xh 77 cm	98x68xh 15 cm

CARRELLO REX



27439

MADE IN ITALY



- 27439 CARRELLO REX
Carrello medicazione completo in acciaio inox. Fornito con 3 ripiani, cestino rifiuti, cassetto, portabottiglie, spondine sui due ripiani inferiori, 4 rotelle Ø 100 mm (2 con freni). Portata: 50 kg. Dimensioni: 79x50xh 120 cm (incluse le maniglie). Cassetto: 64x43xh 9,5 cm. **Fornito smontato (114x54x37 cm).**

CARRELLI IN ACCIAIO INOX PER STRUMENTI E MEDICAZIONE



27430

MADE IN ITALY

• **27430 CARRELLO TUTTO INOX**
Carrello interamente realizzato in acciaio INOX AISI 304 con cassetto in plastica diviso in 4 scomparti; 2 ripiani con bordi rialzati (3,5 cm) sui 4 lati. Dotato di 4 ruote in gomma Ø 80 mm (2 con freno) Misure: 70x50xh 82 cm. Portata max per ripiano: 25 kg. **Fornito smontato.**



27433

Fornito smontato

MADE IN ITALY

• **27433 CARRELLO MEDICAZIONE - piccolo**
Dim.: 60x40xh 81 cm. Peso: 8 kg
• **27434 CARRELLO MEDICAZIONE - medio**
Dim.: 70x50xh 82 cm. Peso: 9 kg
• **27435 CARRELLO MEDICAZIONE - grande**
Dim.: 90x60xh 85 cm. Peso: 15 kg
In acciaio INOX AISI 304 con maniglia, 2 ripiani con bordi 3,5 cm sui 4 lati. Portata max per ripiano: 25 kg. 4 ruote piroettanti Ø 80/80/100 mm.



27431

MADE IN ITALY

• **27431 CARRELLO TER**
Dimensioni: 70x50xh 82 cm. Peso: 13 kg. Carrello in acciaio INOX AISI 304 dotato di maniglia e 3 ripiani con bordi rialzati (3,5 cm) su 4 lati. Dotato di 4 ruote in gomma Ø 80 mm. Portata max per ripiano: 25 kg. **Fornito smontato.**



27436

Fornito smontato

MADE IN ITALY

• **27436 CARRELLO "DRESSING"**
In acciaio INOX AISI 304 con 2 ripiani 70x50cm, 1 cassetto (40x50xh 15 cm), catino e portacatino. 4 rotelle snodate con Ø di 100 mm. Dimensioni: 70x50xh 85 cm. Peso: 18 kg. Portata max per ripiano: 25 kg.



45800

MADE IN ITALY

• **45800 CARRELLO MEDICAZIONE PLUS**
Con vassoio removibile
Struttura in acciaio INOX montata su rotelle Ø 80 mm. Dimensioni: 61x43xh 78 cm. Peso: 10 kg. Portata massima (per ripiano): 10 kg. **Fornito smontato.**



45805

MADE IN ITALY

• **45805 CARRELLO TER PLUS**
Con vassoio removibile
Struttura in acciaio INOX montata su rotelle Ø 80 mm. Dimensioni: 49x30xh 78 cm. Peso: 9 kg. Portata massima (per ripiano): 10 kg. **Fornito smontato.**

CARRELLI IN ACCIAIO INOX CON RIPIANI IN ABS

- **45791 CARRELLO UTILITY 3 ripiani**
- **45792 CARRELLO UTILITY 2 ripiani + 1 cassetto**

Pratici carrelli con struttura in acciaio inox e due o tre ripiani in ABS di alta qualità. Tutti i ripiani sono dotati di sponde laterali in acciaio inox su tre lati per evitare la caduta del contenuto. Due maniglie facilitano lo spostamento. Resistenti all'usura, rotelle silenziose di alta qualità, Ø 100 mm, due con freno. Dimensioni: 73x48x90 cm
Dimensioni del cassetto: 50x42x12 cm (solo 45792).
Portata max: 60 kg (30 kg per ripiano).



45791



45792

CARRELLI IN ALLUMINIO



- **27429 CARRELLO GIMA 2**
- piccolo: 60x40xh 77 cm - peso 11 kg
 - **27425 CARRELLO GIMA 2**
- medio: 70x50xh 78 cm - peso 14 kg
- Pratici carrelli con corpo e maniglie in alluminio, 2 ripiani bianchi in bilaminato spessi 18 mm, bordi neri in PVC con spondine. Due grandi maniglie laterali facilitano il trasporto e il sollevamento del carrello. 4 rotelle snodate in nylon con Ø di 80 mm. Portata max per ripiano: 40 kg.
- **27426 CARRELLO GIMA 3 - medio: 70x50xh 78 - peso 15 kg**
Come GIMA 2, ma senza spondine.
- Forniti smontati.

CARRELLI IN LEGA ANODIZZATA



- **27460 CARRELLO DELUXE**
 - **27461 CARRELLO DELUXE con cassetto**
 - **27422 CARRELLO DELUXE con 2 cassette**
- Dimensioni: 65x45xh 80 cm
Dimensioni cassette: est. 58x40xh 10,5 cm, int. 51,5x38,5xh 8,5 cm.
- Carrelli di alta qualità in apposita lega leggera anodizzata, con ripiani estraibili in acciaio inox. 4 rotelle girevoli in gomma Ø 80 mm. Portata max per ripiano: 20 kg. Istruzioni: GB, FR, IT, ES PT, DE, GR. Forniti smontati.

LANCART: CARRELLI COMPONENTI IN ACCIAIO INOX



CARRELLI LANCART

Carrelli in acciaio inox montati su rotelle Ø 80 mm. Portata massima del carrello: 60 kg. Il carrello può essere personalizzato con una serie di accessori opzionali. Dimensioni cassetto (solo 45808-45809): 29x30xh 7,5 cm

Forniti smontati.

Codice GIMA	CARRELLI LANCART	Dimensioni	Ripiani	Cassetto
45810	Carrello Lancart - piccolo	60x40xh 80	2	-
45811	Carrello Lancart - medio	72x50xh 80	2	-
45812	Carrello Lancart Ter - piccolo	60x40xh 80	3	-
45813	Carrello Lancart Ter - medio	72x50xh 80	3	-
45808	Carrello Lancart - piccolo	60x40xh 80	2	sì
45809	Carrello Lancart - medio	72x50xh 80	2	sì
Codice GIMA	ACCESSORI PER LANCART			
45815	Barre di protezione (per 1 ripiano) per 45808, 45810, 45812			
45816	Barre di protezione (per 1 ripiano) per 45809, 45811, 45813			
45817	Portabottiglie			
45818	Contenitore per rifiuti			



CARRELLI SMART - CON 2, 3 O 4 RIPIANI O CASSETTO

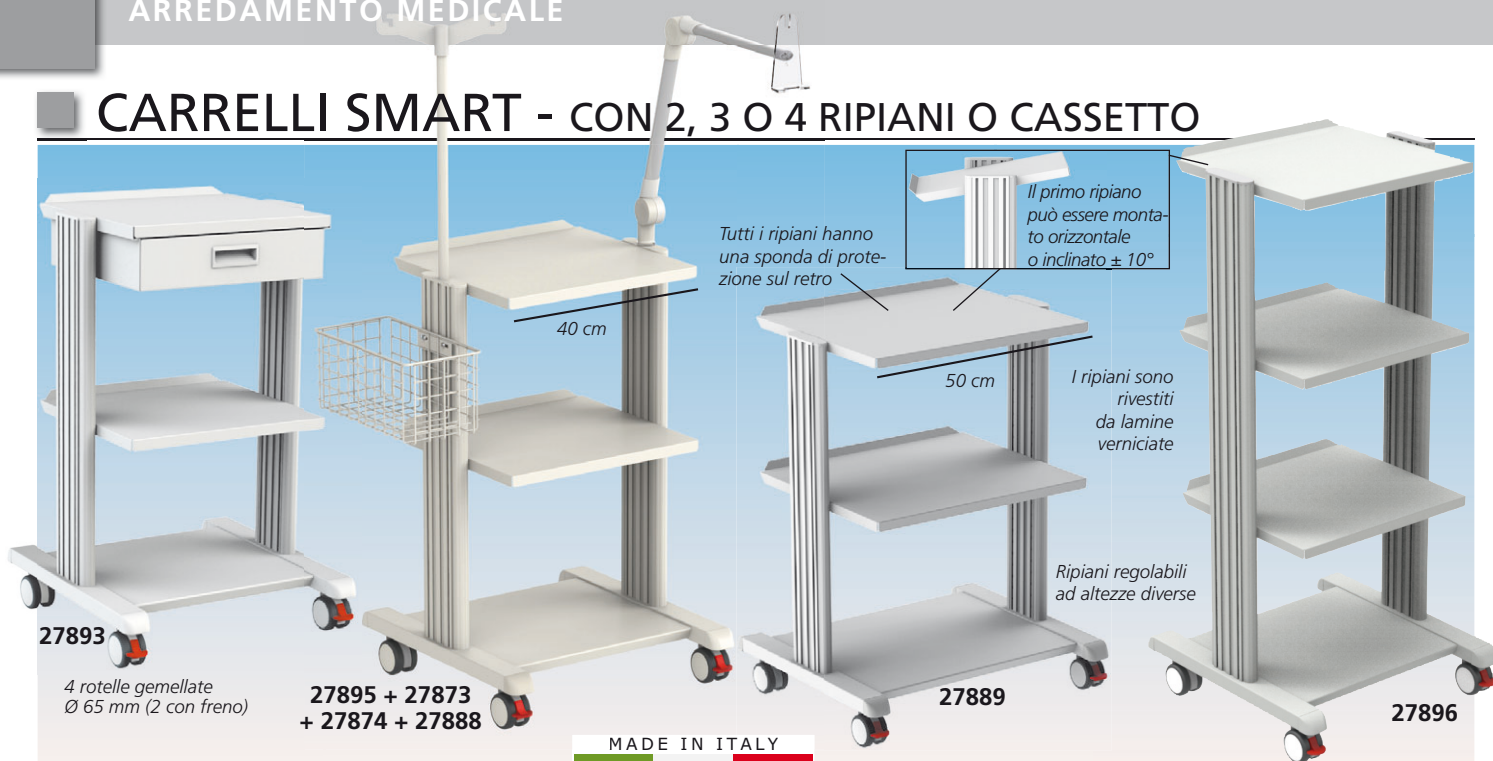

CARRELLI SMART - grigio/bianco RAL 7035
Carrelli con base e 2, 3 o 4 ripiani ampi e resistenti in 3 diverse larghezze (40, 50 o 60 cm).

Colonne di alluminio e 4 rotelle gemellate $\varnothing 65$ mm (2 con freno). Il primo ripiano può essere montato orizzontale o inclinato $\pm 10^\circ$. Cassetto completamente estraibile (27893-4) senza guide con cuscinetti a sfera. Studiati per dispositivi medici. Istruzioni illustrate per il montaggio.

CARATTERISTICHE TECNICHE

Dimensioni (cm):	48,2x50x78 (27893, 27895) 58,2x50x78 (27894, 27889) 48,2x50x88 (27896) 48,2x50x115 (27897) 68,2x50x78 (27890)
Capacità di carico:	totale 80 kg, per ripiano 15 kg
Materiale:	- alluminio estruso verticale - parti in plastica in ABS
Ripiano:	acciaio verniciato con polvere epossidica
Peso totale:	13 kg (27895) 15 kg (27893, 27896, 27889) 17 kg (27890) 18 kg (27897), 18,5 kg (27894)
Dispositivo Medico:	Classe I

Codice GIMA	CARRELLI SMART	Altezza (cm)
27893	2 ripiani 40x36 cm + base + cassetto	78
27894	2 ripiani 50x42 cm + base + cassetto	78
27895	2 ripiani 40x36 cm + base	78
27896	3 ripiani 40x36 cm + base	88
27897	4 ripiani 40x36 cm + base	115
27889	2 ripiani 50x42 cm + base	78
27890	2 ripiani 60x42 cm + base	78

ACCESSORI PER CARRELLI SMART

27873	Cestello
27874	Asta flebo - altezza fissa*
27888	Supporto cardio per ECG

*Carrello con asta flebo ad altezza regolabile disponibile su richiesta in 40 giorni

CARRELLI EASY E EASY POWER

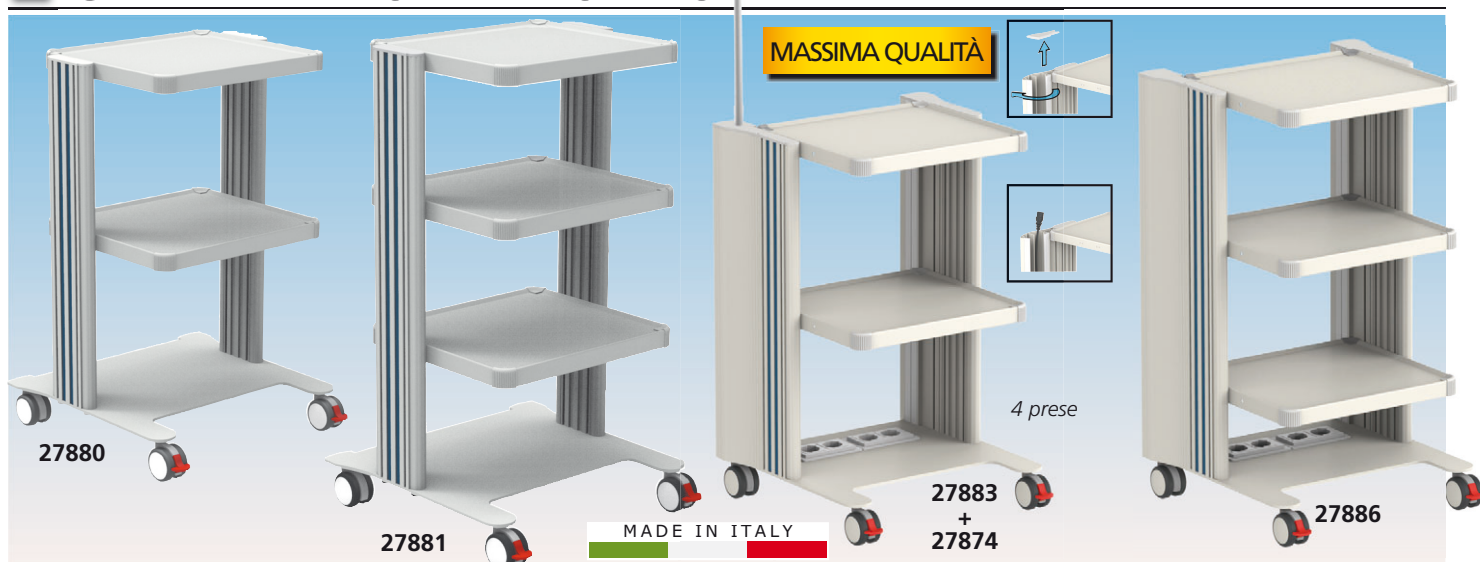

CARRELLI EASY E CARRELLI EASY POWER
Linea completa di carrelli eleganti e resistenti con 2, 3 o 4 ripiani e prese di alimentazione. Ripiani resistenti regolabili in altezza, colonne di alluminio e 4 rotelle gemellate $\varnothing 65$ mm (2 con freno). Tutti i ripiani sono dotati di sponda anticaduta. Studiati per dispositivi medici. Istruzioni illustrate per il montaggio. **Carrelli Easy Power** Sono dotati di passacavi all'interno delle colonne laterali e di 4 prese sulla base.

CARATTERISTICHE TECNICHE

Dimensioni (LxPxAl):	50x45x75/83,5/107,5 cm (Easy) 50x45x75/83,5 cm (Easy Power)
Capacità di carico:	totale 140 kg per ripiano 25 kg
Ripiani:	40x36 cm
Rotelle:	4 rotelle gemellate $\varnothing 65$ mm (2 con freno)
Materiale:	- alluminio estruso verticale - parti in plastica in ABS
Ripiano:	acciaio verniciato con polvere epossidica
Dispositivo Medico:	Classe I

Codice GIMA	CARRELLI EASY	Altezza (cm)
27880	2 ripiani 40x36 cm + base	75
27881	3 ripiani 40x36 cm + base	83,5
27882	4 ripiani 40x36 cm + base	107,5

Codice GIMA	CARRELLI EASY POWER	Altezza (cm)
27883	2 ripiani 40x36 cm + base	75
27886	3 ripiani 40x36 cm + base	83,5

ACCESSORI CARRELLI EASY E EASY POWER

27873	Cestello 30x16xh 14,5 cm
27874	Asta flebo - altezza fissa*
27884	Ripiano aggiuntivo 40x36 cm
27888	Supporto cardio per ECG

*Carrello con asta flebo ad altezza regolabile disponibile su richiesta in 40 giorni

CARRELLI MULTIFUNZIONALI SUPER EASY

CARRELLI COMPONIBILI

È POSSIBILE AGGIUNGERE: RIPIANO SUPPLEMENTARE, CESTELLO, ASTA FLEBO, SUPPORTO CARDIO

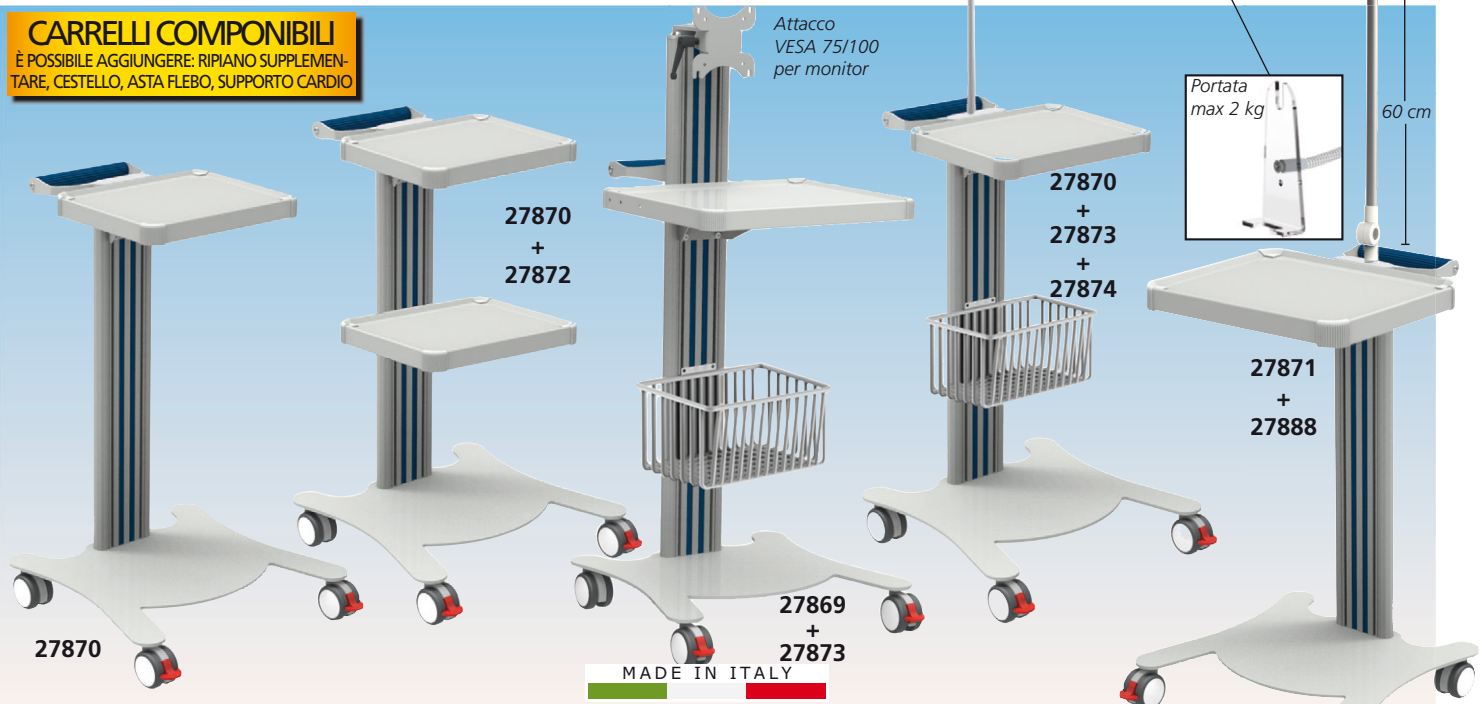

CARRELLI SUPER EASY: Nuovi carrelli eleganti di alta qualità, componibili a piacere. 1 o 2 ripiani robusti, colonne in alluminio e 4 rotelle doppie Ø 65 mm

(2 con freno). Istruzioni di montaggio illustrate.

Codice GIMA	CARRELLI SUPER EASY - con maniglia	Dim. ripiano (cm)
27870	Carrello + ripiano + base	32x26
27871	Carrello + ripiano + base	40x36
27869	Carrello + ripiano + base + supporto monitor*	40x36

*Non utilizzabile con 27874

Codice GIMA	ACCESSORI per CARRELLI SUPER EASY
27872	Ripiano supplementare 32x26 cm
27873	Cestello
27874	Asta flebo - altezza fissa**
27875	Ripiano supplementare 40x36 cm
27888	Supporto cardio per ECG (non adatto per 27869)

**Carrello con asta flebo di altezza regolabile disponibile su richiesta in 40 giorni

CARATTERISTICHE TECNICHE

Dimensioni: 47x42x79 cm (27870-1)
47x42x102 cm (27869)
Capacità di carico: totale 120 kg - per ripiano 10 kg
4 rotelle doppie Ø 65 mm
(2 con freno)
Materiale: alluminio estruso e plastica in ABS
Ripiano: acciaio verniciato con polvere epossidica
Dispositivo medico Classe I

CARRELLO PER MONITOR PAZIENTI, VENTILATORI, ECC.

• **45760 CARRELLO PER MONITOR** - senza adattatore piastre
Carrello appositamente progettato per supporto e mobilità di monitor e ventilatori della maggior parte delle case produttrici. Richiede adattatore per piastre (non incluso) da scegliere in base alla marca e al modello.
- base in acciaio inox di 10 mm di spessore, copertura in ABS ad alta resistenza
- colonna in alluminio estruso con superficie verniciata a polveri epossidiche
- maniglia posteriore ergonomica in ABS con struttura rinforzata
- 5 rotelle doppie piroettanti anti-rumore Ø 65 in gomma termoplastica e ABS, di cui 3 con freno
Cestello portaoggetti in plastica di ABS (30,5x15,6xh 14,9 cm).
Dimensioni: 52,5x50xh 105 cm.
Portata max: 15 kg.

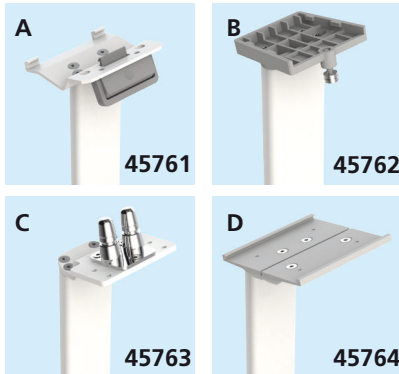

Codice GIMA	Tipo	ADATTATORI PIASTRE
45761	A	Adattatore Mindray
45762	B	Adattatore Philips
45763	C	Adattatore Philips "Horn"
45764	D	Adattatore per altre marche

Codice GIMA	Tipo	MARCA	MODELLO
45764	D	Colin	Press-Mate 8800
45764	D	Fukuda Denshi	Dynascope DS-8007 e DSA-81
45764	D	General Electric	monitor GE Dash 2000, 3000, 4000 Carescape B650, B450 Carescape B20, B40, B105, B125 serie Root M serie Rad-97 M
45764	D	Masimo	ePM Compact: ePM10-12-15 ePM Modular: ePM10M, ePM12M Vet
45761	A	Mindray	iPM: iPM 8-10-12, iMEC: iMEC 8-10-12 uMEC: uMEC 8-10-12 Benevision: N12-15-17 VS600, VS900 Accutor 3-7
45764	D	Nellcor	N-595, N-550 Pulse Oximeter Bedside SpO ₂ PM100N
45764	D	Nihon Kohden	Life Scope i, Life Scope L, BSM 2301, BSM 2303 Vismo PVM 2700, Vismo PVM 4000 Life Scope VS, BSM 3500, BSM 3700, Vismo PVM 2700 Life Scope P, BSM 4103, BSM 4113 Life Scope A, BSM 5105, BSM 5135 Life Scope TR, BSM 6301K, BSM 6501K, BSM 6701K Life Scope G5, Life Scope N, OPV 1500 GF-210R Multigas Unit CSM-1501, CSM-1502, BSM-6XXX, WEP-5200, GF-200
45764	D	Oridion	Capnostream™ 20 e Capnostream™ 20p
45764	D	Philips	Efficia CM10-12-100-120-150 EarlyVue VS30
45763	C	Philips	IntelliVue MP5-20-30-40-50-60-70 IntelliVue MX400-450-500-550-600-700-800
45762	B	Philips	SureSigns Vsi, VS2+ SureSigns VM4-6-8 e serie VS3-VS4-VSV
45764	D	Sanuwave	serie MIST e UltraMIST
45764	D	Sonosite	serie S e M

CARRELLI DA FARMACIA DOUBLE FACE



27499

FRONTE

MADE IN ITALY



45730

FRONTE



45731

FRONTE

• **27499 CARRELLO FARMACIA DOUBLE FACE** - 3 cassetti grandi e 30 piccoli
Due carrelli in uno: 3 ampi cassetti su un lato, 30 (6+9+15) cassetti monodose sull'altro lato; con sistema di chiusura.

Dimensioni dei cassetti:

- 6 cassetti 115x290xh 75 mm
- 9 cassetti 115x290xh 45 mm
- 15 cassetti 70x290xh 45 mm

Dimensioni del carrello:
920x590xh 810 mm.

Fornito con 4 rotelle girevoli Ø 125 mm (3 con fermo, 1 del carrello, antistatica).



RETRO

• **45730 CARRELLO DA FARMACIA DOUBLE FACE** - 3 cassetti grandi e 22 piccoli
Due carrelli in uno: 3 ampi cassetti su un lato, 22 (6+6+10) cassetti monodose sull'altro lato; con sistema di chiusura.

Dimensioni cassetti:

- 6 cassetti 115x290xh 75 mm
- 12 cassetti 115x290xh 45 mm

Dimensioni carrello:
920x590xh 810 mm

Dotato di 4 rotelle pivotanti Ø 125 mm (3 con freno, 1 del carrello, antistatica).



RETRO

• **45731 CARRELLO DA FARMACIA DOUBLE FACE** - 62 cassetti piccoli
Due carrelli in uno: 31 (6+10+15) cassetti monodose su entrambi i lati; con sistema di chiusura.

Dimensioni cassetti:

- 6 cassetti 115x290xh 75 mm
- 10 cassetti 115x290xh 45 mm
- 15 cassetti 70x290xh 45 mm

Dimensioni carrello:
920x590xh 810 mm

Dotato di 4 rotelle pivotanti Ø 125 mm (3 con freno, 1 del carrello, antistatica).



RETRO

CARRELLO EXCEL

Istruzioni multilingue:
GB, FR, IT, ES,
PT, DE, GR



27441

Rotelle Ø 100 mm (2 con freno)

Senza sponde laterali per facilitare la pulizia

MADE IN ITALY

• **27440 CARRELLO EXCEL** - 3 ripiani (60x45cm) Dimensioni: 67x69xh 80 cm.

• **27441 CARRELLO EXCEL** - 4 ripiani (60x45cm) Dimensioni: 67x69xh 110 cm.

Portata max: 80 kg.

Spedito smontato.

CARRELLO TRIS



27438

MADE IN ITALY

Rotelle piroettanti Ø 50 mm

• **27438 CARRELLO TRIS**

Pratico carrello per ECG, unità elettrocardiografiche o altri dispositivi, con 4 rotelle in nylon e 2 maniglie laterali per agevolare lo spostamento.

Dimensioni: 49x37xh 77 cm.

Dimensioni ripiano: 40x30 cm.

Portata totale: 39 kg, max per ripiano 13 kg.

Colore: RAL 9002

Manuale multilingue: GB, FR, IT, ES, PT, DE.

Spedito smontato.

CARRELLI PROFESSIONALI



27887

+

27873

Dispositivo Medico Classe I

MADE IN ITALY

• **27885 PRO CART 2 ripiani** - h 80 cm

• **27887 PRO CART 2 ripiani + supporto tastiera e monitor**

• **27873 CESTELLO**

• **27874 ASTA FLEBO**

CARATTERISTICHE TECNICHE

Capacità di carico: - totale 240 kg - per ripiano 35 kg

Base: 60,8x50 cm

Ripiani: 2 ripiani 50x50 cm + base

Materiale: - alluminio estruso verticale
- parti in plastica in ABS

CARRELLI FARMACIA



27495



27497



27494

- 27494 CARRELLO FARMACIA - piccolo - 67x64xh 100 cm con 15 divisori a 3 scomparti
- 27495 CARRELLO FARMACIA - standard - 82x64xh 100 cm con 20 divisori a 3 scomparti
- 27497 CARRELLO FARMACIA - grande - 115x64xh 100 cm con 30 divisori a 3 scomparti

Farmacia portatile, consente di gestire i trattamenti quotidiani o settimanali dei pazienti. 15/20/30 divisori a 3 scomparti (45-60-90 spazi) per riporre facilmente i farmaci. Struttura in acciaio verniciato, superficie e pannelli laterali in tecnopolimero. Completamente richiudibile grazie a un sistema di sicurezza. Dotati di 4 rotelle pivotanti Ø 125 mm (due con freno).

- 27498 DIVISORIO - 3 scomparti - ricambio



4 x 27498

MADE IN ITALY

ARMADI PORTAFARMACI



27942, 27944

MADE IN ITALY



27941



ARMADIO PORTAFARMACI

100x60xh 195 cm

- Con tesoretto per stupefacenti, 60 scomparti porta farmaci e 5 ripiani regolabili
- in bilaminato (27944/5) o nobilitato (27942), spessore 20 mm
- telaio in acciaio verniciato a polveri epossidiche con 4 piedini regolabili Ø 50 mm
- 2 ante esterne munite di serratura, con rotazione 180° e 10 scomparti per farmaci ciascuna
- bordatura perimetrale anti polvere
- 2 contenitori interni con 10 scomparti per farmaci da ogni lato con rotazione 90°
- tesoretto per stupefacenti 40x22x40 cm munito di serratura



• 27941 ARMADIO PORTAFARMACI COMBO

96x66xh 195 cm

- Con 30 scomparti per farmaci da un lato e 6 vassoi ISO, 1 ripiano e 3 cassetti dall'altro
- in bilaminato di 20 mm di spessore
- base in acciaio verniciato a polveri epossidiche con 4 rotelle regolabili Ø 50 mm
- Lato destro**
- 1 anta esterna bloccabile con rotazione a 180° e 10 scomparti per farmaci ciascuna
- bordatura perimetrale antipolvere
- 1 contenitore interno con 10 scomparti per farmaci da ogni lato; rotazione a 90°, con serratura
- Lato sinistro**
- anta vetrata, interno con guide per vassoi ISO
- 3 cassetti nella parte bassa
- Fornito con 6 vassoi ISO di altezze diverse (2xh 5 cm, 3xh 10 cm e 1xh 20 cm) e 1 ripiano.



Codice GIMA	ARMADIO PORTA FARMACI	Materiale	Colori						
27942	Armadio porta farmaci	nobilitato	bianco						
27944	Armadio porta farmaci	bilaminato	bianco						
27945	Armadio porta farmaci	bilaminato	altri colori*						
Coloris:	412	431	441	482	484	499	854	861	1818

*Indicare il colore richiesto nell'ordine. Disponibile in 30 giorni

CARRELLI BIANCHERIA

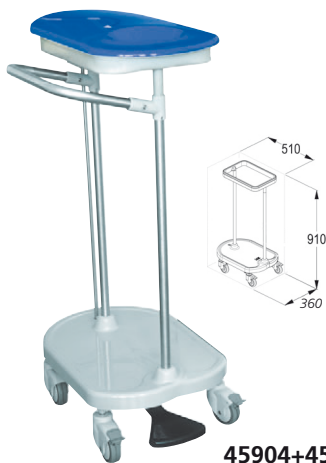

45904+45910

MADE IN ITALY

- 45904 CARRELLO BIANCHERIA - 1 sacco
 - 45905 CARRELLO BIANCHERIA - 2 sacchi
 - 45906 CARRELLO BIANCHERIA - 2 sacchi
- Carrelli da biancheria con apertura a pedale. Base in plastica ABS con bordi, rigida, robusta, autoportante. Anello fermasacco (35x25,5 cm) in nylon rinforzato in vetro con una guarnizione di gomma per tenere fermo il sacco. 2 tubi verticali in acciaio inossidabile AISI 304 sono saldati alla base e reggono l'anello fermasacco.



45905+45910

MADE IN ITALY

Ruote pivotanti antitraccia in gomma grigia Ø 80 mm (2 con freno a pedale). Sistema a pedale con ammortizzatore per chiudere il coperchio senza rumore.

- 45910 MANIGLIA
 - 27466 SACCO - striscia gialla
 - 27462 SACCO - striscia blu
 - 45908 SACCO - striscia verde
- Sacco bianco sintetico con striscia, lavabile fino a 200 volte. Dimensioni: 57xh 103 cm.



45906+45910

MADE IN ITALY



45905+27462+27466+45910

CARRELLO LAVANDERIA



45913

- 45913 CARRELLO LAVANDERIA
- Carrello lavanderia con struttura in acciaio inox. Sacco di tela e tre ripiani. Rotelle silenziose e antistatiche Ø 7,5 cm con freno assemblato sulla linea della colonna verticale per maggiore stabilità. Dimensioni: 900x450xh 1050 mm. Fornito con sacco di tela.
- 45914 SACCO DI TELA - ricambio



Rotelle silenziose con freno



Velcro per sacco di tela

CHIUDI SACCO



45900

MADE IN ITALY

- 45900 CARRELLO CHIUDI SACCO - 70 l
- Carrello ideale per trasportare un sacco da 70 l (non incluso). Struttura in acciaio inossidabile AISI 304. Dotato di rotelle pivotanti con freno e paraurti. Per uso con sacchi in plastica standard da 70 l. Adatto anche per sacchi da biancheria (27462, 27466, 45908).

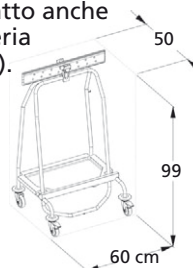

CARRELLI BIANCHERIA



27467

- 27467 CARRELLO BIANCHERIA
 - 27468 CARRELLO BIANCHERIA doppio
- Struttura cromata dotata di 3 o 4 rotelle Ø 80 mm. Sacco asportabile. Dimensioni: Ø 46xh 90 cm. Fornito smontato.



27468

Dimensioni:
92x90 cm

CARRELLI LAVANDERIA



Sacco non incluso
27465 + 27462 + 27466



45926 + 27462 + 27466



45915

MADE IN ITALY

• 27464 CARRELLO LAVANDERIA - acciaio verniciato

• 27465 CARRELLO LAVANDERIA - acciaio inox

Carrelli per recuperare la biancheria sporca e distribuire quella pulita al paziente. Struttura in acciaio verniciato o inox. 4 rotelle Ø 125 mm (due con freno) e 4 parasigoli in gomma agli angoli. Dimensioni: 135x65xh 102 cm.

• 27463 PANNELLO LATERALE - acciaio inox

• 27466 SACCO - striscia gialla

• 27462 SACCO - striscia blu

Lavabile fino a 200 volte, 57xh 103 cm



27464+27462

27465+27462+27463

MADE IN ITALY

• 45925 CARRELLO LAVANDERIA CHIUSO - acciaio verniciato

• 45926 CARRELLO LAVANDERIA CHIUSO - acciaio inox

Carrelli per recuperare la biancheria sporca e distribuire quella pulita al paziente. Struttura in acciaio verniciato o inox. 4 rotelle piroettanti antitraccia Ø 125 mm (2 con freno), 2 supporti rettangolari con anello in gomma per il fissaggio del sacco, 2 coperchi e 3 ripiani, di cui 2 regolabili. Adatti per sacchi della spazzatura da 70 litri.

Dimensioni: 1330x650xh 1200 mm (45925)

1330x650xh 1140 mm (45926)

• 27466 SACCO - striscia gialla

• 27462 SACCO - striscia blu

Sacco sintetico bianco lavabile per biancheria, con striscia blu o gialla.

Dimensioni: 57xh 103 cm.

MADE IN ITALY

• 45915 CARRELLO LAVANDERIA - laminato
Carrello chiuso con antine, 3 ripiani + piano superiore e 2 portasacchi. Pannelli in truciolare laminato e struttura in acciaio inox AISI 304. Dotato di rotelle piroettanti (2 con freno) e paraurti. Dimensioni: 110x66x132 cm.

• 27462 SACCO - striscia blu

• 27466 SACCO - striscia gialla

Sacco sintetico bianco lavabile per biancheria, con striscia blu o gialla. Dimensioni: 57xh 103 cm.

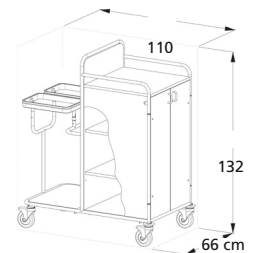

CARRELLI BIANCHERIA PULITA E IGIENE DEL PAZIENTE



45930



45931



45933



45934

MADE IN ITALY

CARRELLI BIANCHERIA PULITA 2 ANTE

Carrelli solidi e robusti per distribuire biancheria pulita e per l'igiene del paziente. Acciaio verniciato con polveri epossidiche antimicrobiche per la massima leggerezza. La parte superiore ha un'ampia superficie di supporto in materiale plastico tecnopolimero. Maniglione di spinta ergonomico integrato. 2 ante con 3 ripiani interni (solo 45930, 45933) o 2 ante con 2 ripiani interni e un cassetto in acciaio rivestito con polveri epossidiche antimicrobiche (solo 45931, 45934). Chiusura a

chiave. 4 rotelle piroettanti antitraccia Ø 125 mm, di cui due con leva di blocco e supporto in plastica rinforzato.

Codice GIMA	CARRELLI BIANCHERIA PULITA	Dimensioni (mm)	Dimensioni cassetto (mm)
45930	Carrello biancheria pulita - piccolo	670x640xh 1280	-
45931	Carrello biancheria pulita - piccolo	670x640xh 1280	600x480xh 150
45933	Carrello biancheria pulita - standard	820x640xh 1280	-
45934	Carrello biancheria pulita - standard	820x640xh 1280	750x480xh 150

CARRELLI DI SERVIZIO ISO



Dimensioni:
65x47xh 100 cm
Peso: 12,5 kg

Dimensioni:
59x99,3xh 88 cm

Adattabile a qualsiasi modello di cestello o vaso-ISO 600x400 grazie alle guide laterali che facilitano l'inserimento e l'estrazione

27935

MADE IN ITALY

Ruote piroettanti
Ø 100 mm
(2 con freno)



27934

4 rotelle Ø 125 mm
(3 con freno)

Chiudibile con doppia chiave

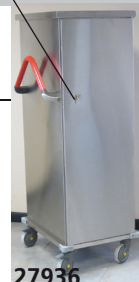

27936

Dotato di kit per chiusura a chiave e porte in policarbonato trasparente

Guide laterali in plastica per vaschette o cestelli "ISO"

27936
(vaschette e cestelli non inclusi)

Maniglione di spinta



27924
27938
27938
27938
27939

Rotelle antistatiche
Ø 125 mm (2 con freno)

• **27935 CARRELLO DI SERVIZIO ISO - vuoto**
Carrello di servizio per vaschette e cestelli "ISO" (non inclusi) in acciaio verniciato con polveri epossidiche. Fornito con 5 coppie di guide di altezza regolabile per cestelli/vaschette ISO.



Sistema di fine corsa per evitare la caduta accidentale dei due cestelli laterali

• **27934 CARRELLO AURION MINI 600 - ISO - vuoto**
Struttura in poliuretano Baydur - Bayer AG lavabile e disinfettabile. Non provoca reazione agli acidi diluiti, agli alcali e ai solventi. Autoestinguente in conformità alla Classe UL V0 - Privo di lattice. Per sicurezza, le maniglie sono stampate nel corpo della struttura da ambi i lati e il piano superiore del carrello ha 4 bordi laterali contenitivi per evitare la fuoriuscita o caduta di materiali. Nessun angolo appuntito. Paraurti su ogni lato. Leggero e facile da trasportare.

• **27936 CARRELLO DI TRASPORTO ISO - vuoto**
Carrello trasporto per vaschette e cestelli "ISO" (non inclusi). Realizzato in lamiera d'acciaio inox AISI 304 finitura scotch brite. Guarnizione antipolvere. Il vano interno è dotato di guide in plastica per vassoi e cestelli ISO. Completo di un maniglione di spinta. Dimensioni esterne: 52x68xh 159 cm. Dimensioni interne: 40x60xh 129 cm

SISTEMA MODULARE UNIVERSALE DI VASSOI FORMATO ISO

VASSOI MODULARI ISO		
ABS GRIGIO		
Chiuso	Aperto	DIMENSIONI mm
27924	-	600x400x50
27925	27938	600x400x100
27928	27939	600x400x200
PC TRASPARENTE		
Chiuso	Aperto	DIMENSIONI mm
27957	-	600x400x50
27958	27965	600x400x100
-	27966	600x400x200

Una soluzione intelligente per conservare medicinali di ogni genere, bende, accessori e piccoli oggetti in uno spazio ridotto e pratico.

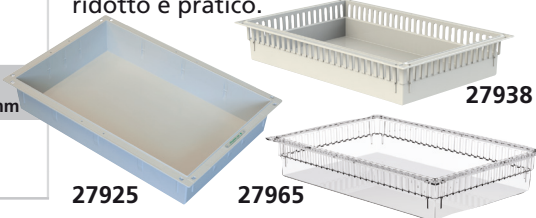

27925

27965

27938

DIVISORI	
Codice GIMA	DIVISORI
27994	400x50 mm
27995	600x50 mm
27996	400x100 mm
27997	600x100 mm
27998	400x200 mm
27999	600x200 mm
28001	Ferma cassetto

27996

CARRELLO EMERGENZA NEO CARRELLO FARMACIA NEO

• **45722 CARRELLO EMERGENZA NEO**
Carrello emergenza ad alta resistenza, dimensioni 75x47,5x92 cm, con 5 cassette. 4 rotelle (Ø 10 cm) assemblate sulla linea della colonna verticale per maggiore stabilità. Ripiano superiore in un unico pezzo con maniglione pratico e protetto.

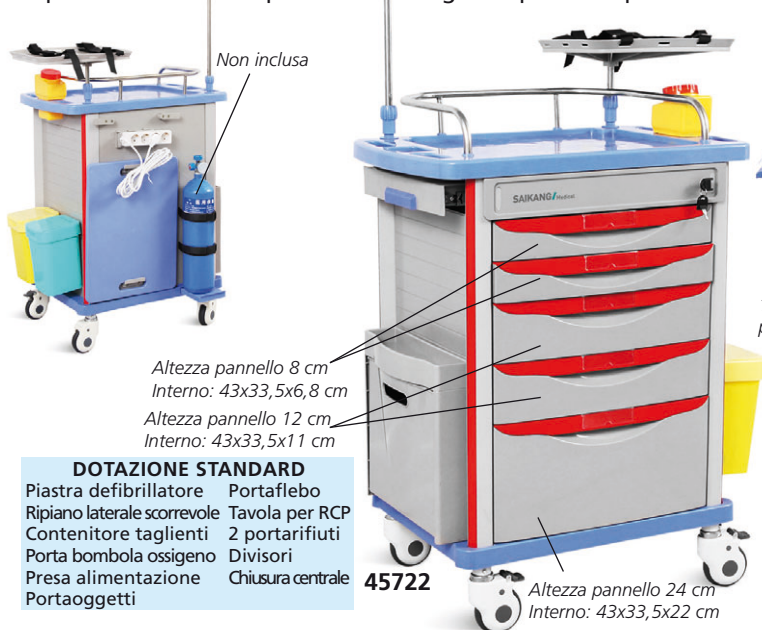

Non inclusa

Altezza pannello 8 cm
Interno: 43x33,5x6,8 cm
Altezza pannello 12 cm
Interno: 43x33,5x11 cm

DOTAZIONE STANDARD

Piastra defibrillatore Portaflebo
Ripiano laterale scorrevole Tavola per RCP
Contenitore taglienti 2 portarifiuti
Porta bombola ossigeno Divisori
Presca alimentazione Chiusura centrale
Portaoggetti

45722

Altezza pannello 24 cm
Interno: 43x33,5x22 cm

• **45725 CARRELLO FARMACIA NEO - doppio lato**
Carrello farmacia a due lati 75x48x92 cm con struttura in acciaio e alluminio all'interno, in ABS e materiale antibatterico all'esterno. 4 rotelle in nylon Ø 12,5 cm, di cui una con freno.



Chiusura centrale

Maniglia in lega di alluminio

10 cassette (5 per lato) con divisori per creare fino a 20 scomparti per cassetto

1 cassetto grande con 12 scomparti

45725

DOTAZIONE STANDARD

Chiusura centrale 4 rotelle coperte
2 portarifiuti Divisori
Portaoggetti

CARRELLI EMERGENZA - ACCIAIO VERNICIATO O INOX

CARRELLI EMERGENZA

Carrelli emergenza professionali, solidi e robusti, con componenti in materiale plastico tecnopolimero o in lamiera di acciaio inox verniciato con polveri epossidiche per la massima leggerezza, manovrabilità e facilità di utilizzo. Struttura autoportante e monoscocca. La parte superiore ha un'ampia superficie di supporto in materiale plastico tecnopolimero per facilitare la pulizia e la disinfezione.

Maniglione di spinta ergonomico saldamente attaccato al lato destro del carrello.

Parte frontale progettata per l'inserimento di cassette modulari, scorrevoli senza rumore su guide con cuscinetti a sfera; arresti a fine corsa e chiusura con chiave.

Il supporto porta defibrillatore è costituito da un vassoio in plexiglass e da un braccio tubolare in acciaio inox, girevole a 360° e bloccabile ogni 10°; il dispositivo può essere bloccato mediante cinghie adattabili a qualsiasi dimensione.

Asta portaflebo regolabile in altezza con dispositivo di blocco. Lastra per massaggio cardiaco in plexiglass trasparente.

Quattro o cinque cassette standard interamente in acciaio inox AISI 304 (45695-6) o materiale plastico (27479, 27482, 45693-4).

Piano di lavoro supplementare estraibile in materiale plastico tecnopolimero sul lato sinistro; vano integrato con quattro ripiani con frontalino, interamente costituito da materiale plastico tecnopolimero.

4 ruote piroettanti Ø 125 mm, anti-traccia, di cui 2 antistatiche e 2 con leva di blocco, ruote e forcella su cuscinetti a sfera.

Dispositivo medico Classe I.



Codice GIMA	CARRELLI EMERGENZA	Dimensioni carrello (cm)	Numero di cassette	Materiale cassette	Codice GIMA	ACCESSORI
27479	Carrello emergenza acciaio verniciato - piccolo	67x64xh 100-160	4	plastica	27471	Kit divisorio per 27479 (cassetto 45 cm)
27482	Carrello emergenza acciaio verniciato - standard	82x64xh 100-160	4	plastica	27472	Kit divisorio per 27482 (cassetto 60 cm)
45693	Carrello emergenza acciaio verniciato - piccolo	67x64xh 100-160	5	plastica	27485	Sigilli monouso numerati - conf. da 100
45694	Carrello emergenza acciaio verniciato - standard	82x64xh 100-160	5	plastica	27474	Sigilli monouso numerati Premium - conf. da 100
45695	Carrello emergenza acciaio inox - piccolo	67x64xh 100-160	5	acciaio inox		
45696	Carrello emergenza acciaio inox - standard	82x64xh 100-160	5	acciaio inox		

CARATTERISTICHE TECNICHE

	27479	27482	45693	45694	45695	45696
Numero/dim. cassette:	3 45x48,5xh 13,5 cm 1 45x48,5x h 27,5 cm	3 60x47,5xh 13,7 cm 1 60x47,5xh 27,4 cm	2 45x48,5xh 7,5 cm 2 45x48,5xh 15 cm 1 45x48,5xh 22,5 cm	2 60x47,5xh 7,5 cm 2 60x47,5xh 15 cm 1 60x47,5xh 22,5 cm	2 45x48,5xh 7,5 cm 2 45x48,5xh 15 cm 1 45x48,5xh 22,5 cm	2 60x47,5xh 7,5 cm 2 60x47,5xh 15 cm 1 60x47,5xh 22,5 cm
Vassoio defibrillatore:	39x32xh 2 cm					
Dimensioni (cm):	67x64xh 100-160	82x64xh 100-160	67x64xh 100-160	82x64xh 100-160	67x64xh 100-160	82x64xh 100-160

DOTAZIONE STANDARD

Lato destro Portarifiuti Portacateteri o sonde Ripiano con frontalino Vano a incasso	Lato sinistro Piano di lavoro estraibile Vano con 4 ripiani e frontalino
Parte superiore Asta portaflebo Supporto porta defibrillatore	Lato posteriore Vano portabombole integrato con cinghie di fissaggio Barra con ganci per accessori



CARRELLI POLIFUNZIONALI: BASIC E MEDICAZIONE

CARRELLI POLIFUNZIONALI: BASIC - MEDICAZIONE

Carrelli professionali con struttura in acciaio verniciato e finiture esterne in plastica. I modelli Basic e Medicazione sono disponibili in 3 misure (piccolo, standard, medio). Provvisti di 4, 8 o 9 cassetti, 1 portarifiuti laterale (apertura manuale, capacità 15 l) ed 1 tavolo laterale extra. Dotati di 4 rotelle pivotanti in gomma Ø 125 mm (2 con freno).

CARRELLO BASIC



45702 Standard

CARRELLO BASIC - 3 misure
Versione standard senza accessori



27476 Standard



27477 Piccolo



CARRELLO MEDICAZIONE

27481 Standard



45701 Piccolo



27484 Medio

DIVISORI PER CASSETTI - dimensioni:
20/35/50x43xh 7 cm

- 27470 KIT DIVISORIO DA 30 cm - 8 scomparti
- 27471 KIT DIVISORIO DA 45 cm - 20 scomparti
- 27472 KIT DIVISORIO DA 60 cm - 25 scomparti

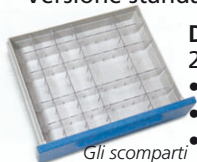

Gli scomparti sono rimovibili

MADE IN ITALY

CARRELLO MEDICAZIONE - 3 misure
Come il Basic, ma con vassoio portastrumenti e 10 cassetti superiori a dispenser.

BASIC		MEDICAZIONE		Misura modello	Misure (cm) (senza accessori)	Numero cassetti	Misura cassette cm					
Giallo	Blu	Giallo	Blu				45x48xh13	45x48xh27	60x48xh13	60x48xh27	30x48xh13	30x48xh27
27477	45700	27478	45701	Piccolo	67x64xh 100	4	3	1	-	-	-	-
27480	45702	27481	45703	Standard	82x64xh 100	4	-	-	3	1	-	-
27476	45704	-	-	Standard	82x64xh 100	9	-	-	-	-	8	1
27483	-	27484	-	Medio	102x64xh 100	8	3	1	-	-	3	1
27486	-	-	-	Grande	115x64xh 100	8	-	-	3	1	3	1

CARRELLI PORTACARTELLE E PORTALASTRE

Per 25+25 portacartelle (non include)

Contiene 25 portacartelle (non include)

MADE IN ITALY

Contiene 40 portacartelle (non include)

Coperchio scorrevole



27492



27491



27490



27488

- 27490 CARRELLO PORTACARTELLE - top scorrevole
 - 27491 CARRELLO PORTACARTELLE
 - 27492 CARRELLO PORTACARTELLE - 2 cassetti larghi
- Progettati per contenere cartelle cliniche in formato A3/A4 od altri formati. Struttura base in acciaio verniciato, superficie di lavoro e pannelli laterali in plastica tecnopolimerica. Dotati di 4 rotelle pivotanti in gomma Ø 125 mm, di cui due con freno. Paracolpi perimetrali. Misure: 820x640xh 1.000 mm (cod. 27491 e 27490) 820x640xh 1.150 mm (cod. 27492).
- 27493 PORTACARTELLE A3 465x390 mm plastica



27493

- 27488 CARRELLO LASTRE RAGGI X
- Questo carrello possiede 32 scomparti estraibili, un largo piano superiore, 4 contenitori di documenti laterali ed un piano scorrevole per scrivere. Struttura in acciaio verniciato, sportelli rientranti con apertura a 270° in bilaminato. La base e i contenitori laterali sono in materiale tecnopolimerico. Dotati di rotelle pivotanti in gomma Ø 125 mm, di cui due con freno. Misure: 820x640xh 1.200 mm.

CARRELLI MULTIFUNZIONE CON SISTEMA DI FRENAGGIO CENTRALE

- 45711 CARRELLO MULTIFUNZIONE 65x88xh 100 cm
 - 45713 CARRELLO MULTIFUNZIONE 65x88xh 100 cm con dispenser
- Struttura solida e robusta in lamina di acciaio verniciata con polveri epossidiche antimicrobiche e tecnopolimeri per ottenere la massima leggerezza, manovrabilità e facilità d'uso.

Parte superiore: ampia superficie di appoggio in PST con maniglione di spinta ergonomica integrata, dotata di meccanismo centrale per bloccare e sbloccare i freni delle ruote.

Parte anteriore: piano di lavoro retraibile con apertura push-pull. 4 cassetti modulari con chiusura automatica morbida, cuscinetti a sfera e serratura centrale con chiave. Cassetti in acciaio verniciato.

Lato sinistro: vano a scomparsa e piano di lavoro retraibile in tecnopolimero; portarifiuti da 10 l con apertura al ginocchio e portacateteri.

Lato destro: vano a scomparsa con 3 cassetti inclinabili in tecnopolimero.

4 rotelle gemellate Ø 100 mm con sistema di blocco automatico.



Lato sinistro



Sistema di frenaggio centrale

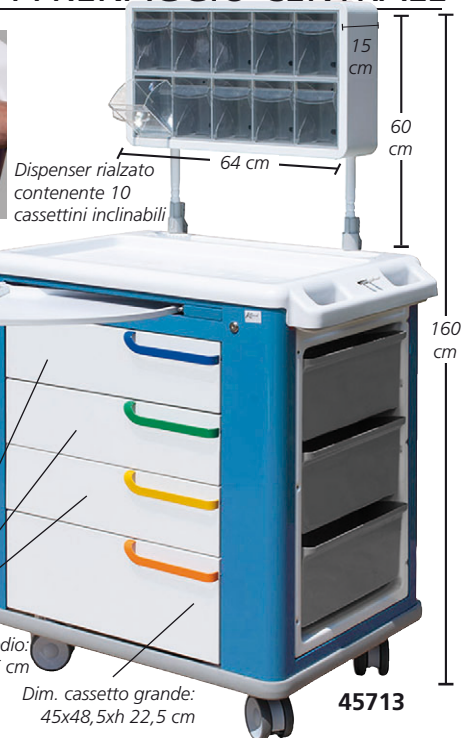

Dispenser rialzato contenente 10 cassettoni inclinabili



MADE IN ITALY

45711

Dim. cassetto medio:
45x48,5xh 15 cmDim. cassetto grande:
45x48,5xh 22,5 cm

45713

CARRELLI MULTIFUNZIONE KS

CARRELLI MULTIFUNZIONE: BASIC, MEDICAZIONE, EMERGENZA

Carrelli professionali in due dimensioni (piccolo e standard) e 3 modelli (Basic, Medicazione e Emergenza).

- carrello rivestito con polveri epossidiche antimicrobiche con serratura a sigilli (Emergency) o a chiave (Basic e Dressing)
- pannello superiore con bordini sui 4 lati e scomparto integrato
- cassetti su guide con cuscinetti a sfere con sistema di fermo corsa

MADE IN ITALY

- maniglia integrata

- 4 rotelle piroettanti Ø 125 mm - 2 antistatiche (solo 45688/9) e con freno

- portarifiuti laterale da 15 l con coperchio e porta cateteri (solo versioni Basic e Medicazione)

- dimensioni: piccolo 760x714xh 1.022 mm
standard 911x704xh 1.075 mm

Lato dotato di contenitore per rifiuti da 15 l con coperchio e porta cateteri



45680



Dispenser rialzato contenente 10 cassettoni inclinabili



45685

Retro con ampio scomparto per l'ossigeno e binario in acciaio inox con ganci

Lato dotato di contenitore per rifiuti da 15 l con coperchio

45689



45681

2 cassetti piccoli: 600 xh 75 mm
2 cassetti medi: 600 xh 151 mm
1 cassetto grande: 600 xh 228 mm

Piano scrittura

Contenitore laterale con 4 vassoi



45684

3 cassetti medi:
450 xh 151 mm
1 cassetto grande:
450 xh 228 mm

Piano scrittura

Contenitore laterale con 4 vassoi



45689

2 cassetti piccoli: 600 xh 75 mm
2 cassetti medi: 600 xh 151 mm
1 cassetto grande: 600 xh 228 mm

- 45680 CARRELLO BASIC - piccolo
- 45681 CARRELLO BASIC - standard

- 45684 CARRELLO MEDICAZIONE - piccolo
 - 45685 CARRELLO MEDICAZIONE - standard
- Il carrello medicazione è fornito con dispenser superiore contenente 10 cassettoni inclinabili.

- 45688 CARRELLO EMERGENZA - piccolo
 - 45689 CARRELLO EMERGENZA - standard
- Il carrello emergenza è fornito con un porta defibrillatore/monitor girevole e asta porta flebo regolabile in altezza con 2 ganci.
- Dispositivo medico Classe I.

CARRELLI MULTIFUNZIONALI AURION - ALTA QUALITÀ

CARRELLI AURION

Una gamma di carrelli multifunzionali caratterizzata da design innovativo, qualità superiore e una dotazione di accessori completa.

In poliuretano Baydur®

Il poliuretano Baydur® è un materiale ad alte prestazioni che unisce le migliori caratteristiche della plastica a quelle del metallo. Leggero, robusto, molto resistente a graffi e urti. Resistente ai raggi UV. Chimicamente inerte, non provoca reazione agli acidi, organici e inorganici, agli alcali e ai solventi (DIN 68861/1).

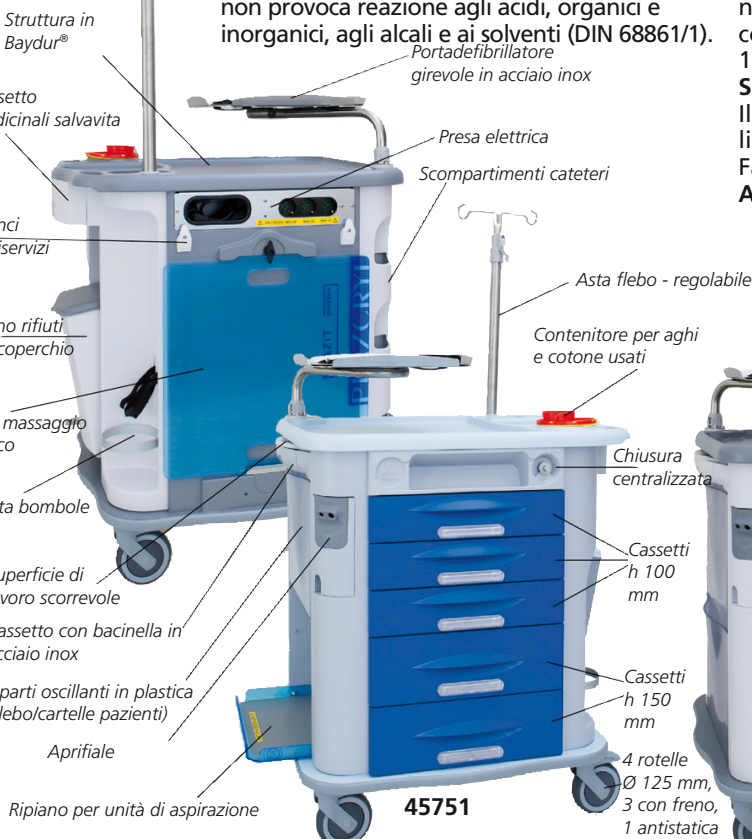

- 45751 CARRELLO DI EMERGENZA AURION - blu scuro - 5 cassetti
- 45750 CARRELLO DI EMERGENZA AURION - rosso - 4 cassetti con asta portaflebo, porta defibrillatore, ripiano per unità di aspirazione (solo 45751), tavola per massaggio cardiaco, presa elettrica (solo 45751)

Ignifugo, autoestinguente (Classe I, UL94 V-O). Atossico, in caso di combustione non produce diossina.

Progettazione eccellente

I carrelli Aurion sono ergonomici e modulari. Le maniglie sono termoformate sulla scocca, così come lo è il piano di lavoro dall'ampia superficie e bordatura perimetrale contenitiva. Ogni cassetto presenta un supporto per etichetta.

Facilmente trasportabili

Struttura leggera e rotelle di alta qualità anticorrosione che non lasciano segni. Ogni rotella è montata su cuscinetti a sfera con lubrificazione sigillata (2 per ruota), 3 con freno, 1 antistatica.

Sicuri e igienici

Il design dalle forme lisce e senza spigoli garantisce un ottimo livello di sicurezza ed evita l'accumulo di batteri e sporcizia. Facili da pulire e disinfettare anche con detergenti aggressivi

Alto livello di sicurezza

I morbidi paraurti perimetrali impediscono di arrecare danni agli operatori sanitari, ai pazienti, ad altri oggetti o al carrello stesso. Sistema di blocco centrale con chiave (45740-45746) o sigillo (45750-45751). Dimensioni: 775x710x920 mm



- 45755 CARRELLO AMAGNETICO AURION - giallo - 5 cassetti con ruote amagnetiche, senza sistema di blocco



- 45740 CARRELLO PER TERAPIA AURION - verde - 4 cassetti
- 45741 CARRELLO PER TERAPIA AURION - azzurro - 5 cassetti con asta portaflebo (solo 45741), cassetti superiori, cestino (solo 45741)
- 45744 CARRELLO MEDICAZIONE AURION - blu - 5 cassetti
- 45746 CARRELLO MONODOSE AURION - marrone - 2 cassetti + 2 cassette monodose (10 cassettoni ognuna)

CARRELLI MULTIFUNZIONALI E DI EMERGENZA

CARRELLI KART MULTIFUNZIONALI

Carrelli multifunzionali e di emergenza in alluminio di elevata qualità con caratteristiche impareggiabili.

- top in copolimero ad alte prestazioni con bordo contenitivo
- telaio in alluminio, con trattamento della superficie in argento antiossidante per una maggiore lucentezza, resistenza e affidabilità
- maniglie ergonomiche in acciaio inossidabile, poste su entrambi i lati per una presa facilitata
- struttura dei cassetti in lamiera d'acciaio verniciato con polvere epossidica
- cassetti scorrevoli, totalmente estraibili
- posizione dei cassetti intercambiabile
- maniglie dei cassetti in alluminio con sistema "gancio/sgancio" che previene l'apertura accidentale dei cassetti

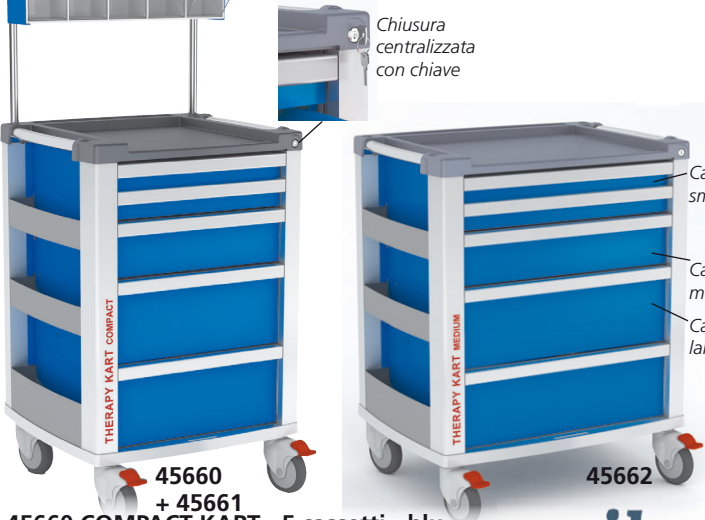

45660 COMPACT KART - 5 cassetti - blu

Dimensione: 654x605xh 975 mm

• 45661 CASSETTI SUPERIORI (9+5) - blu per 45660

• 45662 MEDIUM KART - 5 cassetti - blu

Dimensione: 804x616xh 975 mm

• 45663 CASSETTI SUPERIORI* (9+5) - blu per 45662

*Incluso supporto per scatola guanti

• 45677 KIT DIVISORIO

per cassetti compact kart

weiko
health base®



45677

- ampia capacità dei cassetti: 20 kg (35 kg per cassetti H-200-283 mm)
- sistema di chiusura centralizzata con chiave frontale o sigillo monouso (solo per carrelli di emergenza)
- 6 tasche laterali integrate (3+3) per contenere bottiglie o piccoli oggetti
- ruote pivotanti Ø 125 mm (due con freno) in gomma termoplastica con parafile, perno su cuscinetti a sfera di precisione.

CARATTERISTICHE TECNICHE

Dimensioni struttura:	COMPACT: 654x605xh 975 mm	MEDIUM: 804x616xh 975 mm
Dimensioni cassetti Compact/Medium:	Larghezza frontale/altezza	Dimensioni interne
small	h1= 1/10 490/640xh 64 mm	432/582x448xh 58 mm
medium	h2= 2/10 490/640xh 137 mm	432/582x448xh 131 mm
large	h3= 3/10 490/640xh 210 mm	432/582x448xh 204 mm
Portacartelle	h4= 4/10 490/640xh 283 mm	432/582x448xh 270 mm
Dispositivi medici	Classe I	



• 45665 COMPACT KART DI EMERGENZA - 5 cassetti - rosso

• 45666 COMPACT KART DI EMERGENZA - 4 cassetti - arancione

Dimensione: 654x605xh 975 mm.

• 45667 MEDIUM KART DI EMERGENZA - 5 cassetti - rosso

• 45668 MEDIUM KART DI EMERGENZA - 4 cassetti - arancione

Dimensione: 804x616xh 975 mm.

Fornito con asta portaflebo a 4 ganci, vassoio Ø 120-150 mm

portadefibrillatore, supporto per cilindro (doppio per 45667/8) e tavola per massaggio cardiaco (solo 45666/8)

• 27485 SIGILLI MONOUSO NUMERATI - conf. da 100 pz.

• 27474 SIGILLI MONOUSO NUMERATI PREMIUM - conf. da 100 pz.



45666

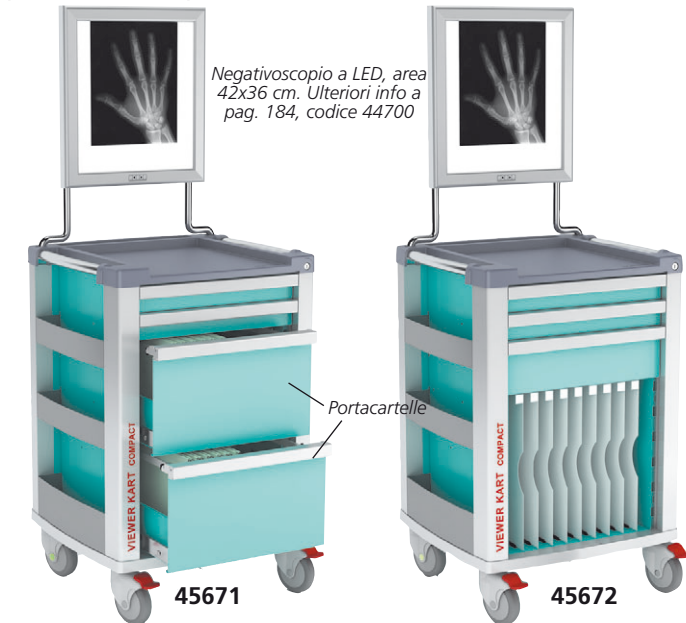

45671 VIEWER KART

Compact kart con negatoscopio a LED, 2 cassetti piccoli e 2 portacartelle.

• 45678 PORTACARTELE SOSPESI*

• 45672 VIEWER KART 2

Compact kart con negatoscopio a LED, 2 cassetti small e 1 medium, 10 divisori per cartelle (44x48xh 43,8 cm).

• 45650 KART PERSONALIZZATO: CONFIGURA IL TUO CARRELLO SELEZIONANDO IL COLORE, I CASSETTI E IL MODELLO - disponibile in 45 giorni

Cassetti disponibili

Small
1/10 h

Medium
2/10 h

Large
3/10 h

Portacartelle
4/10 h

Colori disponibili

Rosso
RAL3020

Arancione
RAL2004

Turchese
RAL5018

Blu
RAL5010

Azzurro
RAL5012

Verde
RAL6018

Giallo
RAL1021

*Set da 25 portacartelle sospesi 365 x 240 mm

Scegli i tuoi cassetti considerando:

- l'intercambiabilità tra i cassetti
- la somma dei cassetti deve essere 10/10 h

CARRELLI MODULARI VERNICIATI O IN ACCIAIO INOX



CARRELLI MODULARI

Carrelli modulari in acciaio verniciato o INOX, struttura monoblocco, parte superiore con ampio piano di appoggio in materiale plastico tecnopolimero, con tre lati di contenimento e senza spigoli vivi per facilitarne la pulizia, maniglione ergonomico in tubolare. Parte frontale con vari cassetti (piccolo giallo, medio blu, grande rosso) a seconda del modello, con pannelli

verniciati con polveri epossidiche e maniglia di presa integrata, scorrevoli su guide silenziose e con fine corsa, con la possibilità di staccarli dalle guide per la pulizia e la disinfezione. Chiusura centralizzata con chiave. Provvisto di paracolpi e montato su 4 ruote antistatiche di diametro 125 mm, di cui 2 frenanti. Dimensioni: 67x63x104 cm. Peso: 53 kg. Produzione Italiana. **Possibilità di personalizzare il colore dei cassetti con un ordine minimo di 10 pz.**

Acciaio verniciato	Acciaio inox	CARRELLI
45600	45620	Carrello con 7 cassetti piccoli
45601	45621	Carrello con 1 cassetto piccolo, 3 medi
45602	45622	Carrello con 2 cassetti piccoli, 1 medio e 1 grande
45603	45623	Carrello con 1 cassetto piccolo, 1 vano con ripiano
45604	45624	Carrello con 2 cassetti medi, 1 grande

ACCESSORI PER TUTTI I CARRELLI MODULARI

45640	Asta portaflebo
45641	Cassetti superiori pensili (5 medi + 4 grandi)
45644	Divisorio h 4 cm per cassetto giallo (49x48x10 cm)
45645	Divisorio h 14 cm per cassetto blu (49x48x20 cm)
45646	Divisorio h 20 cm per cassetto rosso (49x48x30 cm)



LAVELLO - CON POMPA

• **45410 LAVELLO - SISTEMA CON POMPA** - bianco
Lavello con vasca in acciaio inox satinato non raccordato alla rete idrica. Il sistema consente la disponibilità dell'acqua anche dove per ragioni tecniche diventa dispendioso o impossibile mettere tubature sotto traccia nei muri e nei pavimenti per gli scarichi di raccordo.

Dimensioni: 47x54x86 cm *Necessita soltanto di un punto di alimentazione da 230 V: il trasformatore a bassa tensione (12 V) aziona la pompa per l'erogazione dell'acqua con una semplice pressione del piede sullo zoccolo.*



Dotato di 2 taniche da 20 litri per carico e scarico.

CARRELLO



Blu Avio RAL 5014 disponibile in stock

- **45595 CARRELLO** - blu avio
- **45597 CARRELLO** - altri colori*

RAL 5010	RAL 2003	RAL 6019	RAL 1013	RAL 3020
----------	----------	----------	----------	----------

*Disponibile in 30 giorni. Minimo vendita: 5 pezzi
Struttura in acciaio elegante e robusta verniciata con polvere epossidica. Top in tecnopolimero con bordo, angoli arrotondati e scomparti per accessori. Maniglia di spinta ergonomica. 3 cassetti medi 45,1x48,5xh 15 cm e 1 cassetto grande 45x49,5xh 22,5 cm a scorrimento silenzioso e blocco di fine corsa. Sistema di chiusura centrale. Dimensioni 60x50x100 cm. Paraurti perimetrali e 4 rotelle pivotanti antistatiche 125 mm, di cui 2 con freno.

MADE IN ITALY



45597 Altri colori disponibili in 30 giorni

PENSILE MULTIFUNZIONE

Pensile multifunzione per organizzare dispenser di prodotti monouso. Tutti i componenti e le fessure sono modulari e possono essere organizzati per le necessità dell'utente. Disponibile in 2 dimensioni: standard (103x20xh 40 cm) e grande (153x20xh 40 cm) e 15 colori. Anta in metallo galvanizzato verniciato a polvere con apertura verticale. Fornito con distributore di sapone automatico, distributore di bicchieri e 5 (Standard) o 7 (Grande) fessure.



Fessura per distributore o prodotti monouso

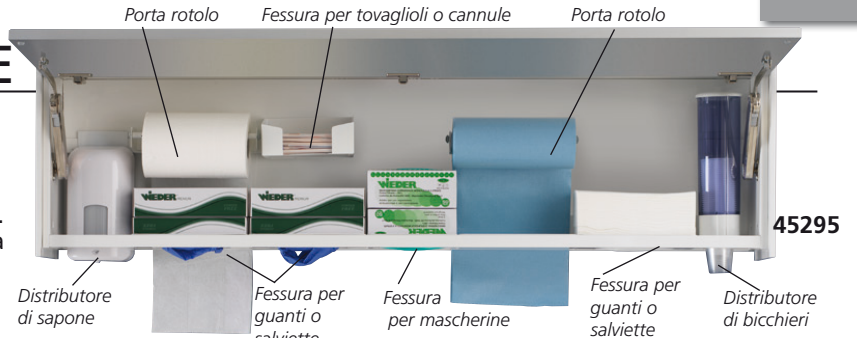

Porta rotolo Fessura per tovaglioli o cannule Porta rotolo
Distributore di sapone Fessura per guanti o salviette Fessura per mascherine Fessura per guanti o salviette Distributore di bicchieri

DOTAZIONE STANDARD	45290	45295
Distributore per bicchieri monouso	1	1
Distributore automatico di sapone	1	1
Fessura per guanti o salviette	2	3
Fessura per mascherine	1	1
Fessura per tovaglioli o cannule	-	1
Porta rotolo	2	2

PENSILI MULTIFUNZIONE		Modello													
	bianco	RAL 1015	RAL 1018	Albicocca	RAL 3000	RAL 5000	RAL 5010	RAL 5012	RAL 5014	RAL 5022	RAL 6019	RAL 6027	RAL 7038	RAL 9001	RAL 9002
Standard	45290	45293*													
Grande	45295	45298*													

*Disponibile in 60 giorni. Specificare il colore al momento dell'ordine.

GIMA MOBILE SPACE: PIANI DI LAVORO E CASSETTIERE



Rivestimento in materiale antiurto



Rimozione facile mediante maniglia di trazione frontale



Ruote invisibili

MADE IN ITALY

Mobile space è una linea di arredi tecnici professionali, sicuri ed ergonomici per studi medici, studi di fisioterapia e saloni di bellezza. Queste unità presentano ruote e offrono gli stessi livelli di funzionalità dei carrelli. I bordi visibili sono radianti e rivestiti di materiale antiurto. Le maniglie in acciaio forniscono una buona presa senza bordi pericolosi. La stabilità è ottimizzata dai lati interni ed esterni, nonché dai lati posteriori molto spessi e dal posizionamento invisibile delle ruote. Le guide di acciaio dei cassetti con chiusura a bilanciere garantiscono un'apertura agevole, impedendo nel contempo l'apertura accidentale durante il trasporto. Il piano di lavoro indipendente consente di estrarre completamente le unità per facilitare la pulizia del pavimento e posizionare i carrelli secondo la necessità. Sono disponibili con o senza lavello (a sinistra o a destra). L'ampia scelta di configurazioni delle unità e di combinazioni di colori consente di personalizzare gli interni secondo le esigenze individuali.

Codice GIMA	PIANI DI LAVORO STANDARD - BIANCHI
45420	Piano di lavoro 106 cm - lavello a destra
45421	Piano di lavoro 106 cm - lavello a sinistra
45422	Piano di lavoro 106 cm - senza lavello
45423	Piano di lavoro 156 cm - lavello a destra
45424	Piano di lavoro 156 cm - lavello a sinistra
45425	Piano di lavoro 156 cm - senza lavello
45426	Piano di lavoro 206 cm - lavello a destra
45427	Piano di lavoro 206 cm - lavello a sinistra
45428	Piano di lavoro 206 cm - senza lavello
ACCESSORI	
45459	Rubinetto cromato 45459



CASSETTIERE				
Modello	bianco	blu	verde	arancio
45440	←	→	45450*	→
45441	←	→	45451*	→
45442	←	→	45452*	→
45443	←	→	45453*	→
	4 cassetti			
	4 cassetti			
	6 cassetti			
	sotto lavello			

*Disponibile in 45 giorni. Si prega di specificare il colore in fase d'ordine

POLTRONE GINECOLOGICHE GYNEX A 1 O 3 MOTORI

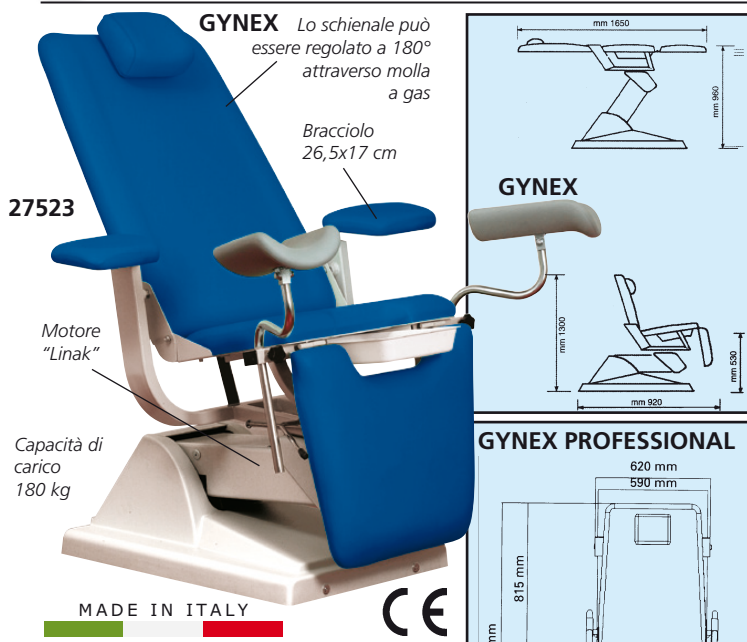

MADE IN ITALY



POLTRONA GINECOLOGICA GYNEX

GYNEX combina funzionalità, estetica e praticità. Seduta e schienale autobilanciati, si adattano facilmente ad ogni esigenza fornendo il massimo comfort. È provvista di un dispositivo di sollevamento elettrico tramite attuatore ad alimentazione secondaria a 24 V con regolazione da 57 cm da terra (posizione 0) a 96 cm. Lo schienale è provvisto di poggiatesta regolabile e portarotolo. I poggia-gamba possono essere regolati separatamente e hanno un dispositivo di blocco automatico. Da una posizione a "sedia" può essere trasformata in "lettino". I braccioli sono rimovibili e orientabili separatamente. Il sollevamento della poltrona avviene tramite un comando a pedale.

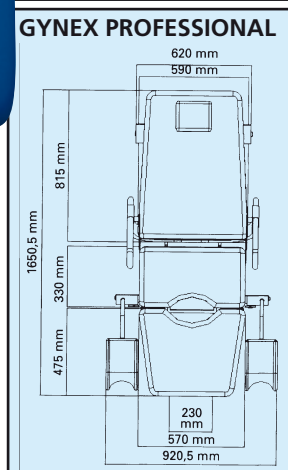
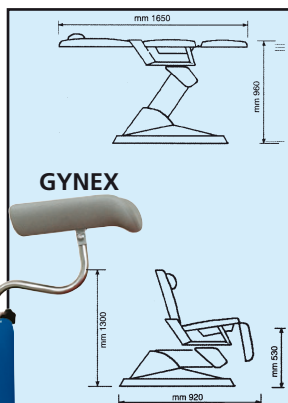

GYNEX PROFESSIONAL

Poltrona che offre funzionalità, estetica ed ergonomicità, è in grado di soddisfare tutte le necessità del paziente e dell'operatore proprie di una visita ginecologica professionale. È dotata di accessori versatili: portarotolo, bacinella in metallo, supporto per gambe. I 3 motori consentono, oltre al sollevamento, la movimentazione dello schienale e del gambale. Grazie al movimento combinato di schienale e seduta, con meccanismo di auto bilanciamento (azionato tramite un motore silenzioso di 2.500 N), Gynex professional si adatta a qualunque tipo di corporatura e garantisce al paziente il massimo confort. I braccioli imbottiti e rivestiti consentono il mantenimento di una posizione protetta e rilassante, sono orientabili ed asportabili. Lo schienale è provvisto di poggiatesta regolabile in altezza. L'ampio e soffice schienale è regolabile autonomamente tramite un attuatore silenzioso a basso voltaggio. La poltrona è movimentata da un silenzioso motore elettrico alimentato a bassa tensione, che consente un'escursione verticale di 40 cm, partendo dalla posizione di zero. I comandi elettrici vengono azionati da una pratica pulsantiera collegata via cavo alla poltrona. Gynex professionale si può trasformare facilmente in un lettino (posizione orizzontale).

	CARATTERISTICHE TECNICHE	
	GYNEX	GYNEX PROFESSIONAL
Alimentazione:	230V - 50 Hz (110V - 60 Hz su richiesta)	
Tensione dei motori:	24 V	24 V
Spinta motore sollevamento:	6.000 N	6.000 N
Spinta motori schienale:	800 N (molla a gas)	2.500 N (motore)
Spinta motori gambale:	-	2.500 N
Capacità sollevamento:	180 kg	180 kg
Massima potenza:	90 VA	90 VA
Protezione fusibile:	1,6 A	1,6 A



	DOTAZIONE STANDARD	
	GYNEX	GYNEX PROFESSIONAL
Gambale in poliuretano	•	•
Gambale imbottito (colore coordinato)	•	•
Portarotolo	•	•
Bacinella	• (plastica)	• (metallo)
Telecomando	•	•

	POLTRONE E SGABELLI GYNEX								
	Azzurro Parigi	Verde Toronto	Blu Chicago	Arancione Rotterdam	Albicocca Metalliz	Blu mare Metalliz	Colore a scelta		
Gynex professional	27514	27512**	27513	27512**	27515	27512**	27512**		
Gynex	27521	27522	27523	27524	27525	27526	27520**		
Sgabello con anello	27531	27532	27533	27534	27535	27536	27530**		
Sgabello senza anello	27527							27528**	

**Disponibile in 60 giorni, indicare il colore nell'ordine

COLORI A SCELTA: CLASSICI									
Bianco Helsinki	Beige Roma	Beige Tunisi	Marrone Perugia	Giallo Parma	Arancione Praga	Rosso Mosca	Rosa Malaga	Bordeaux Bangkok	
Verde New Delhi	Verde David	Verde Melbourne	Verde Irlanda	Verde Honolulu	Verde Caracas	Viola Nizza	Viola Ankara	Azzurro-Palm beach	
Blu Berna	Blu Baltico	Blu Anversa	Grigio Oslo	Grigio Amburgo	Grigio Londra	Nero Odessa			

COLORI A SCELTA: METALLIZZATI									
Ghiaccio Metalliz.	Argento Metalliz.	Bronzo Metalliz.	Oro Metalliz.	Limone Metalliz.	Rosso Metalliz.	Azzurro cielo Metalliz.	Blu Metalliz.	Grigio Metalliz.	

SGABELLO - con o senza anello poggia piedi

Per uso professionale, costruito interamente in acciaio INOX, ruote gommate girevoli autofrenanti e snodate a 360°. L'altezza può essere facilmente regolata tramite pompa a gas, lo schienale è girevole a 180° e regolabile in profondità. Le imbottiture sono a densità bilanciata e sono rivestite in Peltex. Altezza min/max: 530/660 mm



MADE IN ITALY

LETTINI GINECOLOGICI



Dimensioni: 180x55xh 80 cm
Seduta: 55x55 cm
Fornito smontato.

27501

Istruzioni multilingue:
GB, FR, IT, ES, PT, DE, GR

Reggigambe standard



Rotazione
360°

27503

Reggigambe qualità (deluxe)



Rotazione
360°

27504

MADE IN ITALY



Dimensioni: 180x55xh 80 cm
Fornito smontato.

27510

- 27500 LETTINO GIN. DELUXE - reggigambe di qualità
 - 27501 LETTINO GIN. STANDARD - reggigambe standard
- Robusta struttura in tubo rettangolare cromato. Schienale e poggiatesta regolabili in altezza. Materassino in ecopelle lavabile, autoestingente, colore nero. Portata: 110 kg.
Fornito con bacinella in acciaio INOX Ø 31 cm e reggigambe.
- 26586 BACINELLA IN ACCIAIO INOX Ø 31 cm - ricambio

- 27510 LETTINO DA PARTO DELUXE - reggigambe di qualità
- Come cod 27500, ma con 3 sezioni regolabili separatamente con posizione Trendelenburg. Portata 110 kg.
- 27503 REGGIGAMBE STANDARD - coppia - ricambio
 - 27504 REGGIGAMBE DELUXE - coppia - ricambio
- Il kit reggigambe include 2 reggigambe e supporto.
- 27418 SUPPORTO REGGI LENZUOLINO

LETTINO A 3 SEZIONI - MULTIFUNZIONE E PER GINECOLOGIA



PORTATA 150 KG

27505

Seduta:
50x60 cm

Dimensioni: 181x60xh 83 cm
Fornito smontato.

MADE IN ITALY

Reggigambe
standard
completamente
regolabile
(27508) e
girevole
a 360°



27509

- 27502 LETTINO MULTIFUNZIONALE A 3 SEZIONI - blu
 - 27505 LETTINO GINECOLOGIA A 3 SEZIONI - blu
- Struttura robusta ed elegante in tubolare ovale da 50x25 mm, verniciata con polvere epossidica, colore grigio metallizzato. La parte superiore a tre sezioni ha un'imbottitura ad alta densità rivestita con similpelle ignifuga Classe 1 IM. Le sezioni dello schienale e delle gambe sono completamente regolabili con un sistema meccanico integrato. Il letto ginecologico è fornito con 2 reggigambe in schiuma e bacinella in acciaio INOX Ø 32 cm. Portata massima: 150 kg. Peso: 36 kg.
- 27508 REGGIGAMBE STANDARD per 27505 - coppia - ricambio
 - 27509 REGGIGAMBE DI QUALITÀ per 27505 - coppia - opzionale



Fornito
smontato

Seduta: 62x60 cm

27502

Dimensioni:
185x60xh 85 cm

- 27511 SUPPORTO REGGILENZUOLINI per 27502-5
 - 27919 SCRIVANIA CON 2 CASSETTI - 130x71xh80 cm
- Struttura robusta in tubolare ovale 40x20, verniciata con polvere epossidica, colore grigio metallizzato. Pianale bianco con bordi in gomma e angoli arrotondati.
- 27979 PREDELLINO A 2 GRADINI



27919



27979



27538

LETTINO DA PARTO A 3 SEZIONI CON TRENDELENBURG

Reggigambe regolabile
e girevole a
360°

- 27538 LETTINO DA PARTO A 3 SEZIONI - con Trendelenburg
- struttura in tubolare ovale in acciaio verniciato con polvere epossidica
 - tre sezioni indipendenti e posizione Trendelenburg
 - imbottitura in schiuma di poliuretano ad alta densità, ignifuga Classe 1 IM
 - copertura in ecopelle lavabile e ignifuga Classe 1 IM
 - piedini in gomma regolabili
- Dimensioni: 181x60xh 80 cm
Dimensioni imballaggio: 75x20xh 196 cm.
Portata massima: 150 kg.
Peso netto: 43 kg.
Fornito con 2 reggigambe anatomici, imbottiti e regolabili in altezza, un paio di poggiaspalle, maniglie, portarotolo e bacinella in acciaio inox Ø 32 cm.
Fornito smontato. Conformità a MDR.
- 27509 REGGIGAMBE DI QUALITÀ - coppia - ricambio

MADE IN ITALY

POLTRONA DONATORI

- 27557 POLTRONA PRELIEVO - blu - meccanica
- 27563 POLTRONA PRELIEVO - blu - elettrica
- 27567 POLTRONA PRELIEVO CON RUOTE - bianco

Poltrona solida ed elegante realizzata in metallo a sezione ovale, quadra e tonda (gambe in tubolare ovale 50x25x1,5 cm; quadro 30x30x1,5 cm per il telaio centrale, tubo tondo per i cuscini 20x1,5 cm Ø). Struttura interamente verniciata con polvere epossidica di colore bianco. Il piano imbottito ha una base in materiale ligneo, l'imbottitura in poliuretano espanso è ricoperta di tessuto spalmato (skai, fintapelle).

Entrambi i materiali sono ignifughi Classe 1 IM. Regolazione sincronizzata dei due cuscini mediante una pompa a gas, un cilindro/pistone (27557, 27567) o un attuatore lineare (27563) con un pannello a pulsante che consente un rapido movimento in posizione TR/RTR. L'inclinazione dello schienale è da +60° a -5° in posizione Trendelenburg, la pediera da -80° a +5°.

I braccioli sono dotati di snodo che garantisce una perfetta inclinazione durante il loro utilizzo; possono essere regolati in altezza ed estraendoli ruotati di 180°.

Sono presenti quattro piedini regolabili che garantiscono una stabilità ottimale (27557 e 27563) o 4 ruote, di cui due con freno direzionale (27567), che consentono la mobilità.

Portata: 150 kg. Dimensioni: 175x55xh 51 cm.

- 27553 ASTA PORTA FLEBO
- 27556 SUPPORTO REGGI LENZUOLINI

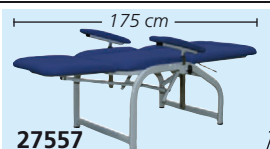

27557



CON RUOTE



27567



27557

Struttura verniciata con colore ral bianco 9003, spessore minimo 70/80 micron. Finitura lucida.



MADE IN ITALY

ELETTRICA



27563

POLTRONA DONATORI CON RUOTE

- 27561 POLTRONA PRELIEVO CON RUOTE

Poltrona a rotelle per prelievo con struttura in tubolari d'acciaio ovali e tondi verniciati in polvere epossidica. Schienale regolabile tramite pompa a gas. Poggiambracci imbottito regolabile manualmente. Poggiapiedi metallico estraibile. Braccioli con articolazioni regolabili in altezza manualmente. Imbottitura in schiuma di poliuretano ad alta densità, ignifuga Classe 1 IM. Copertura in materiale plastico lavabile (ecopelle), ignifuga Classe 1 IM. Maniglia di spinta posteriore. Dimensione totale materassino: 166x55 cm.

Dimensione imballo: 185x67xh 58 cm.

Quattro ruote Ø 100 mm, 2 direzionali e 2 con freno.

Peso netto: 53 kg. Peso lordo: 55 kg. Portata massima: 150 kg.

Fornita con cestello con cinghia per fissare la bombola di ossigeno, asta portaflebo e supporto portacartelle.

Conformità a MDR.

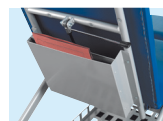

Supporto portacartelle



MADE IN ITALY



27561

Cestello con cinghia per fissare la bombola di ossigeno (bombola non inclusa)

LETTINO GINECOLOGIA REGOLABILE IN ALTEZZA

- 27506 LETTINO GIN. REGOLABILE IN ALTEZZA - verde
- 27507 LETTINO GIN. REGOLABILE IN ALTEZZA - blu
- 27496 LETTINO GIN. REGOLABILE IN ALTEZZA - colori a scelta*

*Disponibile in 20 giorni, sotto tabella dei colori

Struttura robusta e solida in tubolare ovale da 50x25x2 mm verniciato con polvere epossidica, colore bianco. La parte superiore a tre sezioni ha un'imbottitura ad alta densità rivestita con similpelle lavabile e ignifuga Classe 1 IM.

Completamente regolabile: Altezza, fino a 95 cm, regolabile tramite motore elettrico (potenza 6.000 N) con controllo a pedale, la sezione testa si può regolare grazie a un pistone a gas (potenza 400 N), anche la sezione centrale ha un pistone a gas (potenza 600 N) fino a 65°. Questo letto ginecologico è fornito con 2 reggigambe in schiuma di qualità, vassoio in acciaio INOX e supporto reggilenzuolini.

- 27509 REGGIGAMBE DI QUALITÀ - coppia - ricambio

Il kit reggigambe include 2 reggigambe e supporto. Adatto per 27496-27505-27506-27507.



MADE IN ITALY

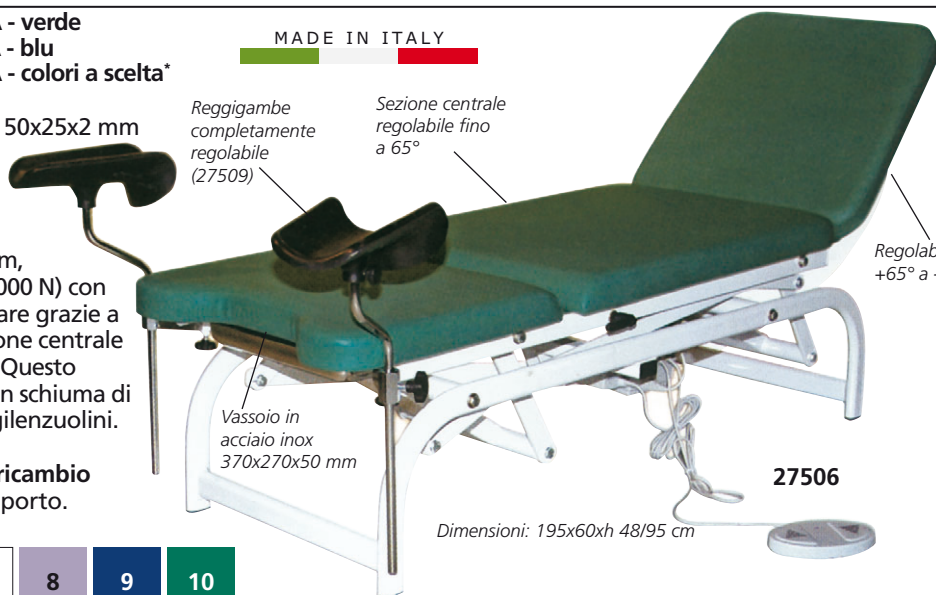

27506

Dimensioni: 195x60xh 48/95 cm

Reggigambe completamente regolabile (27509)

Sezione centrale regolabile fino a 65°

Regolabile da +65° a -10°

Vassoio in acciaio inox 370x270x50 mm

POLTRONE ORL



- 27545 NUOVA POLTRONA ORL OTO/PV con poggiatesta - colore su richiesta*
 - 27548 NUOVA POLTRONA ORL OTO/PV con poggiatesta - verde Melbourne
 - 27549 NUOVA POLTRONA ORL OTO/PV con poggiatesta - azzurro Parigi
- Poltrona con seduta e schienale in Peltex. Meccanismo di sollevamento tramite attuatore elettrico con pedaliera. Schienale regolabile da -5° a +90° con pompa a gas. Ruota a 360° ed è equipaggiata con un meccanismo di bloccaggio rotazione. Alimentazione: 230 V - 50 Hz (disponibile 110 V - 60 Hz).

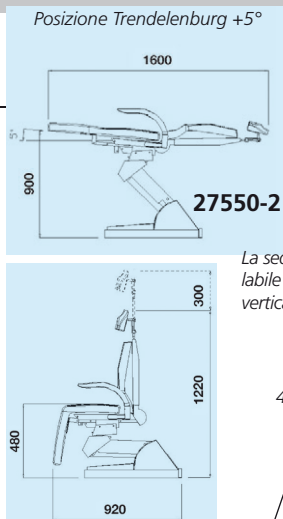

Poggiatesta su richiesta

Base della seduta in metallo pesante verniciato a polvere, con supporto di braccio pantografo girevole - rotazione di 85° a destra e a sinistra - bloccaggio tramite leva

Lo schienale sincronizzato con il gambaie può essere regolato a 90° e inclinato fino a 190°

La seduta è regolabile (escursione verticale di 42 cm)

Larghezza 650 mm

Poggiatesta ruotabili e amovibili in poliuretano espanso grigio chiaro

480 mm

1.220 mm

MADE IN ITALY

27551

- 27550 POLTRONA ORL OTOPEX con poggiatesta - colore a richiesta*
 - 27551 POLTRONA ORL OTOPEX con poggiatesta - blu Chicago
 - 27552 POLTRONA ORL OTOPEX con poggiatesta - verde Toronto
- Per piccoli interventi ambulatoriali, movimentata da silenziosi attuatori elettrici azionati da pedaliera a joystick. Dotata di pulsante per tornare nella posizione originale. Rivestimento in skay, imbottitura in gomma indeformabile ad alta densità (50 kg/cm³). Seduta e gambaie in un pezzo unico. Alimentazione: 230 V - 50 Hz (disponibile 110 V - 60 Hz).

RIUNITI ORL

Pompa aspirazione 34 lt/min con valvola di sicurezza per impedire fuoriuscite

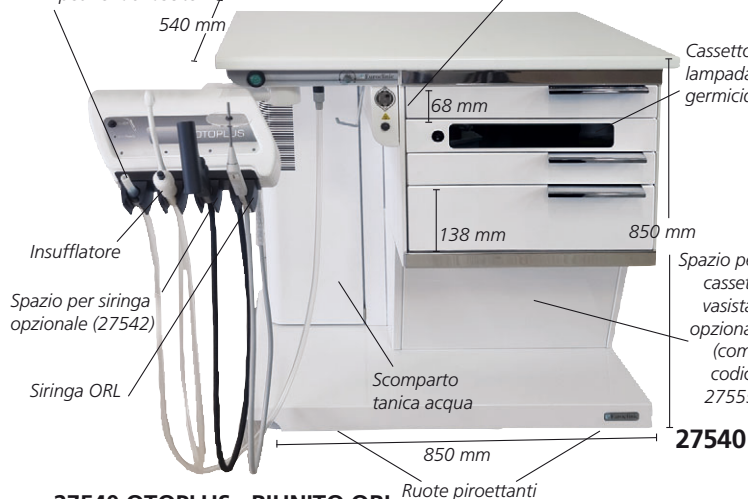

- 27540 OTOPLUS - RIUNITO ORL
- Riunito per ORL su ruote gommate piroettanti, con piano di lavoro in laminato antigraffio con alzatina, 2 cassette piccoli e 1 grande con comodi scomparti interni amovibili, 1 cassetto con lampada germicida per la sterilizzazione degli strumenti. Silenziosa pompa per aspirazione da 34 l/min, con dispositivo di alimentazione completo di potenziometro per lampada Clar/Storz, scalda specchietti laringe, compressore bi-cilindro a secco per insufflazioni tubariche e serbatoio dell'acqua distillata da 2 litri, con segnale acustico al raggiungimento del livello di riserva. Nel braccio articolato con tavoletta portastrumenti sono alloggiata la cannula terminale per l'aspirazione, la cannula terminale per l'insufflazione e la siringa per il lavaggio auricolare (un microprocessore mantiene una temperatura costante di 37 °C). Alimentazione 230V-50Hz (disponibile 110V/60Hz).
- 27539 OTOPLUS COMPLETO
- Come codice 27540 ma con cassette vasistas (codice 27541) e supporto endoscopio (codice 27543) inclusi.

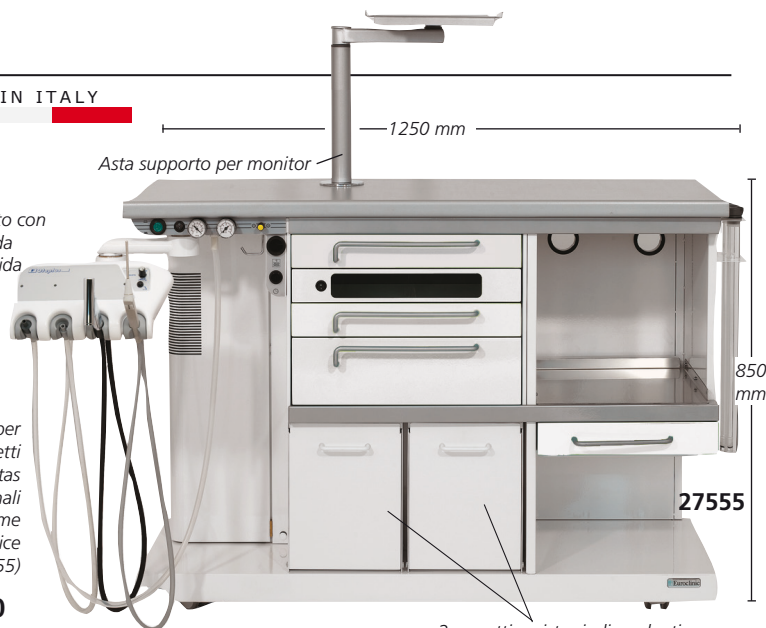

- 27554 OTOPLUS DC - RIUNITO ORL
 - 27555 OTOPLUS DC - RIUNITO ORL - completo
- Unità Otoplus con colonna per apparecchi diagnosto (fonte di luce, videocamera o stampante) e asta di supporto per monitor. Come codice 27554 ma con cassette vasistas (codice 27541) e supporto per endoscopio (codice 27543) inclusi.
- 27541 CASSETTI VASISTAS - 2 cassette indipendenti
 - 27543 SUPPORTO ENDOSCOPI - 2 tubi in plastica trasparenti 1 tubo lungo 50 cm e 1 tubo lungo 25 cm, entrambi chiusi sul fondo.
 - 27542 KIT MEDICAMENTI con 1 siringa, 2 nebulizzatori (1 per liquidi e 1 per polveri) e 3 fiale in vetro scuro. Da ordinare con il riunito ORL e installare in fabbrica.
 - 28239 FILTRO - ricambio per 27539, 27540, 27554-5
 - 27544 FONTE DI LUCE LED
- Fornisce luce fredda e bianca (5.500°K, 200 lumen) per uso endoscopico.

Display LCD: 12,8x6,4 cm

27544

Collegabile agli endoscopi senza cavo a fibre ottiche. La maniglia si connette direttamente agli endoscopi rigidi (connessione Storz).

Dimensioni: 30x25x12 cm

166

POLTRONE ELETTRICHE CON COMANDO A PEDALE - 3 MOTORI

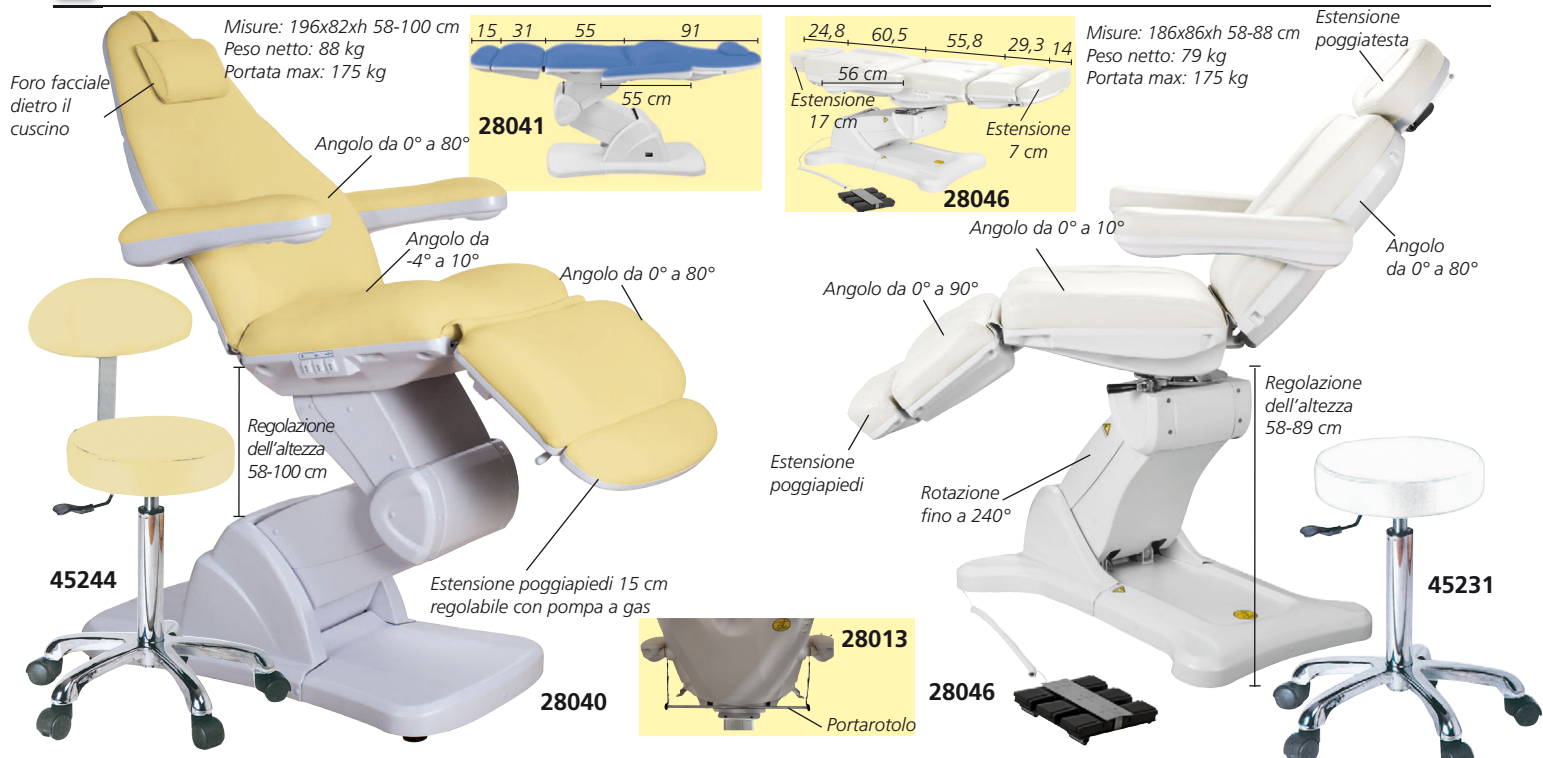

- 28040 POLTRONA ELETTRICA CLEOPATRA - 3 motori - beige
- 28041 POLTRONA ELETTRICA CLEOPATRA - 3 motori - blu
- Poltrona elettrica con 3 motori per regolare separatamente l'altezza, l'inclinazione della seduta e lo schienale con pedale (opzionale) o pulsantiera. Poggiatesta regolabile con pompa a gas. Braccioli reversibili e poggiatesta regolabile. Cuscino incluso. Alimentazione: 100-240 V - 50/60 Hz. Manuale: GB, FR, IT, ES.
- 28013 PORTAROTOLO - opzionale
- 28014 TELECOMANDO - opzionale
- 45232 SGABELLO - blu
- 45242 SGABELLO CON SCHIENALE - blu
- 45234 SGABELLO - beige
- 45244 SGABELLO CON SCHIENALE - beige

- 28046 POLTRONA ELETTRICA NEFERTITI - 3 motori - bianca
- Poltrona elettrica molto stabile e comoda concepita per ottimizzare lo spazio di lavoro grazie alla rotazione a 240°. Altezza, schienale e inclinazione della seduta controllati da 3 motori, con pedale (opzionale) o pulsantiera. Poggiatesta regolabile con pompa a gas, braccioli reversibili e poggiatesta regolabile. Alimentazione: 220-240 V - 50/60 Hz. Manuale: GB, FR, IT, ES.
- 28013 PORTAROTOLO - opzionale
- 45231 SGABELLO - bianco
- 45241 SGABELLO CON SCHIENALE - bianco

POLTRONA MECCANICA



- 28005 POLTRONA LUXOR - meccanica - bianca
- 28006 POLTRONA LUXOR - meccanica - blu
- La poltrona può scorrere verso l'alto o il basso e ruotare a 360°. Schienale e poggiatesta regolabili. Braccioli amovibili.
- SGABELLI
- 45231 SGABELLO - bianco
- 45232 SGABELLO - BLU
- SGABELLI CON SCHIENALE
- 45241 SGABELLO - bianco
- 45242 SGABELLO - blu

POLTRONA ELETTRICA - 2 MOTORI



- 28008 POLTRONA AMIRA - 2 motori - bianca
- 28009 POLTRONA AMIRA - 2 motori - blu
- Poltrona elettrica che consente di regolare separatamente altezza e inclinazione dello schienale. Regolazione manuale dell'angolo di inclinazione della seduta e del poggiatesta. Fornito con cuscino. Manuale: GB, FR, IT, ES.
- SGABELLI
- 45231 SGABELLO - bianco
- 45232 SGABELLO - blu
- SGABELLI CON SCHIENALE
- 45241 SGABELLO - bianco
- 45242 SGABELLO - blu

POLTRONE ELETTRICHE CON COMANDO A PEDALE - 4 MOTORI



Misure: 185x88xh 63-90 cm
Peso netto: 98 kg
Portata max: 175 kg

- 28047 POLTRONA ELETTRICA SABA - 4 motori - bianca
 - 28048 POLTRONA ELETTRICA SABA - 4 motori - blu avio
- Poltrona a 4 motori per regolare separatamente l'angolo dello schienale, l'inclinazione della seduta, il poggiatesta e l'altezza dell'intera poltrona, utilizzando il comando a mano o il comando a pedale incorporato. Il rivestimento in pelle di alta qualità è facile da pulire e dà una sensazione di freschezza. Il poggiatesta è dotato di foro facciale. Fornito con cuscino rimovibile e comando a distanza. Base metallica per un'elevata stabilità. Alimentazione: 100-240V - 50/60Hz. Manuale: GB, FR, IT, ES.
- 28013 PORTAROTOLO - opzionale
 - 45231 SGABELLO - bianco
 - 45235 SGABELLO - blu avio
 - 45241 SGABELLO CON SCHIENALE - bianco
 - 45245 SGABELLO CON SCHIENALE - blu avio



45235

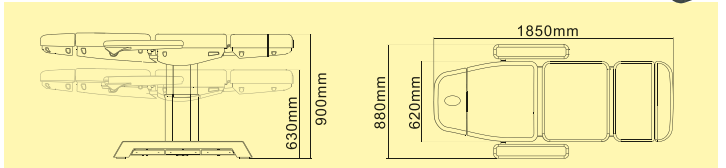

28048

POLTRONE PER PODOLOGIA

Misure: 186x86xh 58-89 cm
Peso netto/lordo: 72/92 kg
Portata max: 175 kg
Alimentazione: 220-240 V - 50/60 Hz.



45232

28025

- 28025 POLTRONA ELETTRICA PODOLOGIA - 3 motori - blu
- Poltrona elettrica per regolare l'altezza, l'inclinazione dello schienale e l'inclinazione della seduta in modo indipendente, mediante un pedale (opzionale) o una pulsantiera. Il poggiatesta può essere inclinato, i braccioli sono mobili. Manuale: GB, IT.
- 28013 PORTAROTOLO
 - 45232 SGABELLO - blu
 - 45242 SGABELLO CON SCHIENALE - blu

Misure: 180x80xh 51-65 cm
Peso netto: 41 kg
Portata max: 175 kg



45241

28020

- 28020 POLTRONA PODOLOGIA - meccanica - bianca
- Questa poltrona è regolabile in altezza e può ruotare su se stessa. Lo schienale e i poggiatesta sono regolabili. La base tonda solida assicura la massima stabilità. Manuale: GB, IT.
- 45231 SGABELLO - bianco
 - 45241 SGABELLO CON SCHIENALE - bianco

RIUNITI PER PODOLOGIA

- 28030 RIUNITO GAMMA1 - 61x45xh 77 cm - piccolo
 - 28031 RIUNITO GAMMA3 - 108x45xh 77 cm - grande
- Dotati di piano in legno antigraffio, cassetti e ante, per mantenere sterili gli strumenti. Dotati di allacciamento alla presa di rete per fornire l'alimentazione elettrica al vano germicida, al portalamпада e ad alcune prese di corrente. Alimentazione: 220 V - 50/60 Hz.

	Riunito		Piano		Vano germicida	Scoperto grande
	28030	28031	28030	28031		
Lunghezza:	61 cm	108 cm	61 cm	108 cm	28 cm	28 cm
Larghezza:	45 cm	45 cm	42 cm	42 cm	38 cm	28 cm
Altezza:	77 cm	77 cm			4 cm	15 cm



28030

28031

LETTINI ELETTRICI GIMA REGOLABILI IN ALTEZZA - PEDALE

Letto per visite e trattamenti robusto ed estremamente stabile con struttura metallica verniciata di bianco. Altezza regolabile mediante pedale elettrico. Sezione gambe fissa e testata con foro naso e bocca regolabile manualmente. Disponibile in 12 colori. Imbottitura ignifuga.

Dispositivo medico di Classe I in conformità a MDR 2017/745.
Capacità sollevamento: 135 kg. Lunghezza: 193 cm. Peso: 54 kg.
Alimentazione 100-240 V, 50-60 Hz.
Manuale multilingue: GB, FR, IT, ES, PT, DE, GR.
Sgabelli coordinati vedere pagina 181.

LETTINO ELETTRICO REGOLABILE IN ALTEZZA - PEDALE				
Letto elettrico		Colore	N.	Copertura opzionale foro naso-bocca
27628	Letto elettrico - pedale	verde	4	27625
27633	Letto elettrico - pedale	blu	2	27631
27634	Letto elettrico - pedale	beige	5	27620
27635	Letto elettrico - pedale	nero	1	27621
27632	Letto elettrico - pedale	col. a richiesta*	altro	27630

*Disponibile in 20 giorni, a fianco tabella colori

ACCESSORI

27629 Supporto reggilenzuolini
27650 Pedale - ricambio

Profondità 135 mm
60 mm regolabile 540-740 mm

Coperture opzionali foro naso-bocca
27620 27621 27625



LETTINI ELETTRICI GIMA REGOLABILI IN ALTEZZA - BARRA PERIMETRALE

Letto per visite e trattamenti robusto ed estremamente stabile. Altezza regolabile mediante barra perimetrale. Sezione testa regolabile con pompa a gas e dotata di foro naso-bocca. Robusta struttura in acciaio tubolare verniciato con polvere epossidica non tossica, RAL 9010. Barra perimetrale cromata. Destinato a uso professionale in ospedali e studi di fisioterapia o trattamenti. Fornito con materasso spesso 6 cm e copertura per foro naso-bocca 23x11 cm. Imbottitura ignifuga. Disponibile in 12 colori. Dispositivo medico di Classe I in conformità a MDR 2017/745.

Dimensione totale massima 195x59,5xh 54-71 cm.
Peso: 65 kg. Capacità sollevamento: 135 kg.
Manuale multilingue: GB, FR, IT, ES, PT, DE, GR.

LETTINO ELETTRICO REGOLABILE IN ALTEZZA - BARRA PERIMETRALE			
Letto elettrico		Colore	N.
44520	Letto elettrico - barra perimetrale	blu	2
44521	Letto elettrico - barra perimetrale	beige	5
44522	Letto elettrico - barra perimetrale	nero	1
44525	Letto elettrico - barra perimetrale	col. a richiesta*	altro

*Disponibile in 20 giorni, a fianco tabella colori

ACCESSORI

27629 Supporto reggilenzuolini



LETTINO AD ALTEZZA VARIABILE CON TR/RTR

- 44510 LETTINO LORD AD ALTEZZA VARIABILE - verde acqua - 5
- 44516 LETTINO LORD AD ALTEZZA VARIABILE - colore a richiesta*

*Disponibile in 20 giorni, sotto tabella colori

Letto stabile e robusto fabbricato in tubolare da mobilio di alta qualità. Comodo, pratico e facile da utilizzare. L'altezza è regolabile mediante due colonne elettriche che possono muoversi contemporaneamente o separatamente (consentendo le posizioni Trendelenburg e Trendelenburg inversa) tramite una pulsantiera. La leva ergonomica sotto il telaio superiore aziona una molla a gas che permette di inclinare il cuscino. Ripiano ad alta densità, ignifugo, imbottito in gomma, di Classe 1 IM, con rivestimento in ecopelle ignifuga di Classe 1 IM. Lavabile con i principali detersivi presenti in commercio.

Conforme a: EU 93/42 CEE. Portata massima: 200 kg. Fornito con tappo per foro naso-bocca, portarotolo e 4 piedini regolabili.

- 44505 ROTELLE A SCOMPARSA/REMOVIBILI



LETTINI REGOLABILI IN ALTEZZA - ELETTRICI O IDRAULICI



LETTINO BRUXELLES - elettrico o idraulico
Letto per visite e terapia ad alta stabilità. Regolazione dell'altezza elettrica mediante pedaliera (bassa tensione 24 V) o manuale con pistone idraulico. Una sezione mobile, sistema di regolazione del poggiatesta servoassistito da molla a gas (con foro naso-bocca) e sezione gambe fissa.

L'ampio poggiatesta può essere regolato in positivo o in negativo, inoltre funge da poggiaschiena. Telaio robusto, tutte le parti mobili sono autolubrificanti per evitare usura precoce e rumorosità. Alimentazione 230 V - 50/60 Hz.

LARGH. 80 cm

80 cm

27595

47 - 97 cm

18 cm

Standard 68 cm	Grande 80 cm	LETTINI BRUXELLES	SWL (Carico di lavoro sicuro)
27587	27595	Elettrico - colore a richiesta**	200 kg
27588	27593	Elettrico - blu	200 kg
27589	27596	Idraulico - colore a richiesta**	250 kg
27586	-	Idraulico - blu	250 kg

**Disponibile in 30 giorni



LETTINI THER TRENDELENBURG - elettrici o idraulici
Letto per visite e terapie con regolazione dell'altezza elettrica mediante pedaliera (bassa tensione 24 V) o manuale con pistone idraulico.

Caratteristiche: tre sezioni mobili regolabili con molla a gas. Il letto può rapidamente essere posto in posizione "flessa", "relax" e "trendelenburg" anche con il paziente sdraiato.

L'ampio poggiatesta (con foro naso-bocca) può essere regolato in positivo o negativo. Posizione di seduta. Alimentazione 230 V - 50/60 Hz.

Fornito con tappo per foro naso-bocca.

Codice GIMA	LETTINI THER TRENDELENBURG	SWL (Carico di lavoro sicuro)
27602	Elettrico - colore a richiesta**	200 kg
27603	Elettrico - blu	200 kg
27599	Elettrico con braccioli - blu	200 kg
27604	Idraulico - colore a richiesta**	250 kg

**Disponibile in 30 giorni



Codice colore rivestimento

LETTINI DISPONIBILI IN 24 COLORI

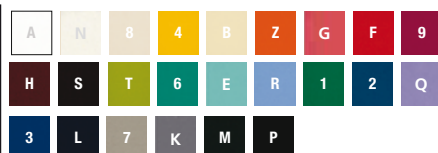

LETTINI SYNTHESI MI.TO. - ELETTRICI

Letto per visite e terapia a due motori, con regolazione elettrica dell'altezza mediante rail o pedale a bassa tensione (24 V). Hanno sei o otto sezioni: la sezione del tronco può essere regolata elettricamente senza sforzo dall'operatore, usando la tastiera dietro la testa del letto, mentre il paziente è sottoposto alla terapia; le altre sezioni possono essere regolate con uno o più sistemi di molle a gas. La sezione della testa è dotata di un foro ovale per la respirazione, per un maggiore confort. Letto ideale per terapie con tecniche di rilascio miofasciale e analisi posturale. Ampia gamma di posizioni possibili in flessione/estensione, simmetriche o asimmetriche. Alimentazione 230 V - 50/60 Hz. Forniti con copertura per foro naso-bocca e manuale di esercizi di educazione posturale.

Codice GIMA	LETTINI SYNTHESI MI.TO.	Sezioni	SWL*	Regolazione altezza
27578	Elettrico - blu	6	180 kg	pedale
27579	Elettrico - colore a richiesta**	6	180 kg	pedale
27581	Elettrico - colore a richiesta**	6	180 kg	rail
27583	Elettrico con braccioli - colore a richiesta**	8	180 kg	pedale

*SWL: Safe Working Load (Carico di lavoro sicuro) **Disponibile in 30 giorni

Codice GIMA	ACCESSORI PER TUTTI I LETTINI
27591	Kit ruote Ø 6,5 cm*** - retrattili
27594	Copertura foro naso-bocca - colore a richiesta** per lettini Bruxelles
27590	Portarotolo per rotoli da 50 a 63 cm per lettini Bruxelles e Ther
27592	Portarotolo per rotoli da 50 a 68 cm per lettini Synthesi

Disponibile in 30 giorni *Kit ruote opzionale da ordinare insieme al letto

LETTINI VISITA A 2 SEZIONI - ACCIAIO CROMATO E INOX

- 44461 LETTINO VISITA ACCIAIO CROMATO

MADE IN ITALY

- 44463 LETTINO VISITA ACCIAIO INOX

Struttura in acciaio cromato (44461) o acciaio inox (44463) tubolare Ø 25x25 mm. Schienale regolabile mediante cremagliera.

Imbottitura e rivestimento in materiale plastico, lavabile e ignifugo Classe 1 IM. Piedini in gomma.

Fornito con portarotolo posizionabile sul lato della pediera o sul lato della testata.

Dimensioni: 177x60xh 75 cm.

Peso: 25 kg

Fornito smontato.

Conformità a MDR.



LETTINO VISITA KING AD ALTEZZA REGOLABILE

- 27613 LETTINO KING REGOLABILE IN ALTEZZA - blu - 9 - telaio bianco

- 27612 LETTINO KING REGOLABILE IN ALTEZZA - colore a richiesta*

- telaio bianco

- 44477 LETTINO KING REGOLABILE IN ALTEZZA - con foro

- blu medio chiaro - telaio nero

- 44480 LETTINO KING REGOLABILE IN ALTEZZA - con foro

- colore a scelta* - telaio nero

*disponibile in 30-40 giorni, sotto tabella dei colori

Letto regolabile in altezza (48-95 cm) tramite attuatore elettrico (Linak 6.000 N) controllato da pedale, con testata facilmente inclinabile (da +60° a -10°) mediante una pompa a gas. Struttura solida ed elegante in tubolare ovale 50x25x2 mm, per il telaio centrale un tubolare rettangolare di 50x20x1,5 mm rivestito con vernice epossidica in polvere di colore bianco RAL 9003 o nero, spessore minimo 70/80 micron, finitura lucida. Piano in materiale ligneo, imbottito di poliuretano ad alta densità rivestito con similpelle.

Entrambi i materiali sono ignifughi. Classe 1 IM.

Il tessuto è lavabile con i più comuni detersivi.

Dimensioni: 190x60xh 48/95 cm

Peso: 70 kg. Portata max: 150 kg.

Tensione di esercizio: 100-240V, 50/60 Hz

Portarotolo incluso.

- 44505 ROTELLE A SCOMPARSAREMOVIBILI



LETTINO DA TRATTAMENTO A 4 SEZIONI AD ALTEZZA VARIABILE

- 44531 LETTINO DA TRATTAMENTO A 4 SEZIONI AD ALTEZZA VARIABILE - blu

- 44535 LETTINO DA TRATTAMENTO A 4 SEZIONI AD ALTEZZA VARIABILE - colore a scelta*

*disponibile in 30-40 giorni, sotto tabella dei colori

Letto molto robusto realizzato in tubolare di alta qualità.

I cuscini sono reclinabili mediante una molla a gas attivata da una leva ergonomica situata sotto il telaio superiore.

Testata inclinabile fino a +70° e fino a -35°.

Le due colonne elettriche consentono di regolare l'altezza e raggiungere molto rapidamente la posizione TR/RTR mediante pedali, pulsanti o due barre perimetrali.

Imbottitura in gomma ad alta densità, ignifuga di Classe 1 IM,

rivestita con tessuto ignifugo di Classe 1 IM (similpelle).

Lavabile e disinfettabile con i comuni detersivi.

Dimensioni: 195x68xh 48/89 cm.

Peso: 80 kg.

Conforme a: EU 93/42 CEE.

Portata max: 200 kg.

Dotato di tappo per foro bocca/naso, porta rotolo di carta, 2 braccioli regolabili e 4 piedini regolabili.

- 44505 ROTELLE A SCOMPARSAREMOVIBILI

MADE IN ITALY



LETTINI VISITA KING

LETTINI VISITA KING

Struttura in tubo ovale robusta ed elegante 50x25 mm, verniciata con polveri epossidiche colore grigio metallizzato. Rivestimento lavabile, ignifugo, materiale similpelle Classe 1 con imbottitura ad alta densità.

Testata regolabile tramite sistema meccanico, massimo 75°.

Spessore del materasso: 4,5 cm.

Portata massima: 150 kg. Dimensioni: 190x60xh 80 cm.

Fornito smontato.

Codice GIMA	LETTINI KING
27614	Lettino visita King - verde acqua - 5
27615	Lettino visita King - bianco - 7
27616	Lettino visita King - blu - 9
27617	Lettino visita King - nero - 6
44486	Lettino visita King - colore a richiesta*
LETTINI KING CON FORO	
27618	Lettino visita King - verde
27619	Lettino visita King - bianco

*disponibile in 20 giorni, sotto tabella dei colori



ACCESSORI	
27511	Portarotolo
27978	Poggiapiedi - 1 gradino
27979	Poggiapiedi - 2 gradini



27616

MADE IN ITALY



LARGHEZZA: 60 cm

PORTATA MAX 150 kg

27619

Istruzioni multilingue:
GB, FR, IT, ES, PT, DE, NL, PL, RO, SE, GR,
HR, SI, Arabo.

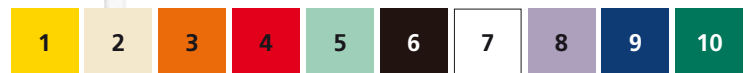

LETTINI VISITA KING PLUS

- 44490 LETTINO VISITA KING PLUS - blu - 9
- 44491 LETTINO VISITA KING PLUS - beige - 2
- 44496 LETTINO VISITA KING PLUS - colore a richiesta*

*disponibile in 20 giorni, sotto tabella dei colori

Medesime caratteristiche dei lettini King ma con materasso più spesso di 7 cm con bordi bianchi laterali

- 27511 PORTAROTOLO

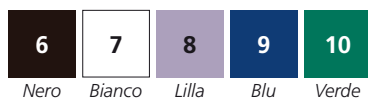

44490

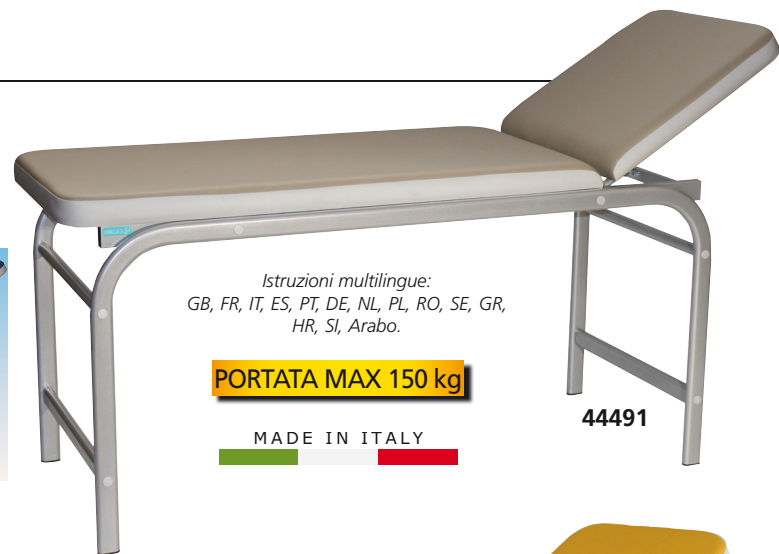

Istruzioni multilingue:
GB, FR, IT, ES, PT, DE, NL, PL, RO, SE, GR,
HR, SI, Arabo.

PORTATA MAX 150 kg

MADE IN ITALY

44491

LETTINO ÉLITE

- 44500 LETTINO ÉLITE - blu
- 44503 LETTINO ÉLITE - colore a richiesta*

*disponibile in 20 giorni, vedi colori nella tabella sotto

Lettino innovativo, confortevole ed elegante disponibile in 10 colori con bordi laterali bianchi. Realizzato in tubolare da mobilio di elevata qualità che garantisce stabilità e robustezza. Il lettino è composto da tubolari quadri rettangolari e tondi da mobilio Uni 7947/81 e 8913, DIN 2394.

Il piano imbottito in gomma ignifuga Classe 1 IM è ricoperto in tessuto similpelle ignifuga Classe 1 IM. Cuscino reclinabile grazie a 2 cremagliere.

Il portarotolo in dotazione può essere posizionato sia nella sezione dei piedi che in quella dello schienale. 4 piedini regolabili.

Dimensioni: 193x68xh 78 cm.

Dimensioni piano imbottito: 190x68xh 7 cm.

Carico massimo: 200 kg. Peso: 70 kg.

Viene fornito smontato, semplicissimo da assemblare.

- 44505 RUOTE GIREVOLI A SCOMPARSA/REMOVIBILI



PORTATA 200 kg

44503

MADE IN ITALY

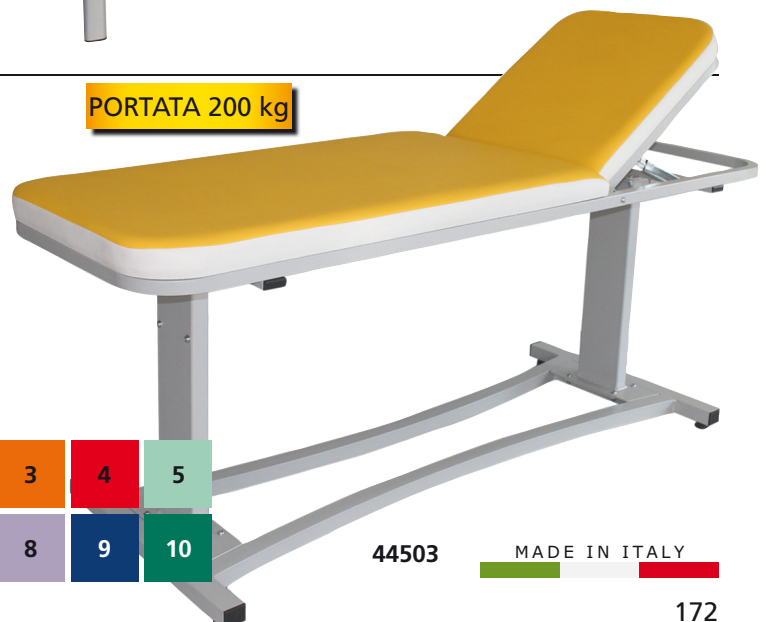

LENZUOLINI PER LETTINI

LENZUOLINI PER LETTINI

Una gamma completa di lenzuolini igienici, economici e resistenti. Fabbricati in Italia in Cellucotton puro o Cellucotton/polietilene. Ogni rotolo è confezionato singolarmente in busta di plastica per una migliore igiene. Atossici. Disponibili con strappo standard da 38 o 40 cm, oppure con strappo da 190 cm (grandezza intera del paziente).

• 27418 SUPPORTO REGGILENZUOLINI

Supporto universale per lettini in metallo. Utilizzabile su supporto rotondo (Ø 27/30mm) o quadrato (27/30mm x 27/30mm).

MADE IN ITALY

ALTRE MISURE DI LENZUOLINI
DISPONIBILI SU RICHIESTA

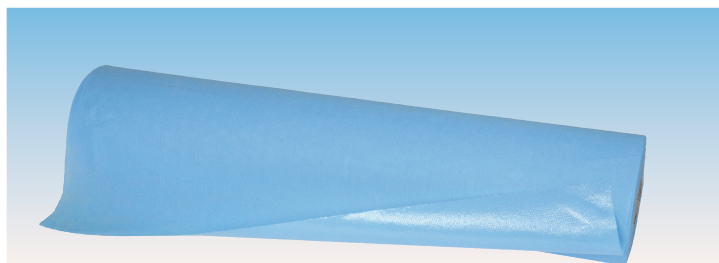

LENZUOLINI PER LETTINI

MATERIALE Codice GIMA	Cellucotton goffrato		Microgoffrato incollato						Strato di pura ovatta di cellulosa rivestito con una protezione in polietilene		
	27410	27411	27412	27424	27427	27428	27432	27419	27414	27413	27415
Colore	bianco	bianco	bianco	bianco	bianco	bianco	bianco	bianco	azzurro	bianco	bianco
Strati	1	2	2	2	2	2	2	2	14 g/m ² PE	14 g/m ² PE	8 g/m ² PE
Peso	30 g/m ²	2x20 g/m ²	2x17 g/m ²	2x17 g/m ²	2x17 g/m ²	2x17 g/m ²	2x17 g/m ²	2x17 g/m ²	26/28 g/m ²	26/28 g/m ²	26/28 g/m ²
Lunghezza	95 m	47,5 m	46 m	50 m	100 m	50 m	80 m	80 m	50 m	50 m	50 m
Altezza	50 cm	59 cm	50 cm	50 cm	50 cm	59 cm	59 cm	59 cm	50 cm	50 cm	60 cm
Numero di fogli	250	125	135	132	263	132	210	42	132	132	125
Strappi	38 cm	38 cm	34 cm	38 cm	38 cm	38 cm	38 cm	190 cm	38 cm	38 cm	40 cm
Rotoli per scatola	6	6	9	9	6	9	6	6	6	6	6

LETTINO A VALIGIA

MADE IN ITALY



Dimensioni lettino:
187,5x64xh 71 cm (aperto)
93x68xh 14 cm (ripiegato)

• **27407 LETTINO A VALIGIA - nero**
Acciaio cromato e gambe pieghevoli.
Rivestimento in finta pelle lavabile.
Imbottitura in resina.
Portata max: 100 kg.
Peso: 16,5 kg
Fornito con borsa di velluto per
facilitare il trasporto.
Imballo: 95x18x73,5 cm
Manuale: GB, IT, NL.



LETTINO A VALIGIA ALLUMINIO

MADE IN ITALY



Manuale: GB, FR, IT, ES, PT, DE, GR



27406

• **27406 LETTINO A VALIGIA IN ALLUMINIO - con foro**
Lettino a valigia leggero, pieghevole, due sezioni, con telaio
in alluminio. Doppie gambe centrali per maggiore stabilità
e sistema di bloccaggio sulle
cerniere. Testata con foro naso-
bocca. Imbottito e rivestito in
similpelle.
Portata max: 100 kg.
Peso: 13 kg.
Imballo: 94x21,5x66,5 cm

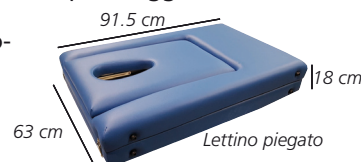

LETTINI VISITA VALUE

- 44452 LETTINO VISITA VALUE - verniciato bianco - nero
- 44453 LETTINO VISITA VALUE - verniciato bianco - bianco
- 44457 LETTINO VISITA VALUE - cromato - blu
- 44458 LETTINO VISITA VALUE - cromato - beige

Adatti per studi medici o piccoli ambulatori. Il ripiano è costituito da un pannello di legno e da gommapiuma ricoperti di finta pelle lavabile e ignifuga di Classe 1.

Due sezioni: una fissa 131x62xh 6 cm e una regolabile (schienale) 51x62xh 6 cm.

Dimensioni lettino: 182x62xh 79 cm. Peso 27 kg.

Portata massima: 120 kg.

Forniti in kit: 173x74xh 16 cm. Facili da assemblare.

Manuale multilingue (GB, FR, IT, ES, PT, DE).

- 27418 PORTAROTOLO - opzionale

SGABELLI: vedere a pag. 181

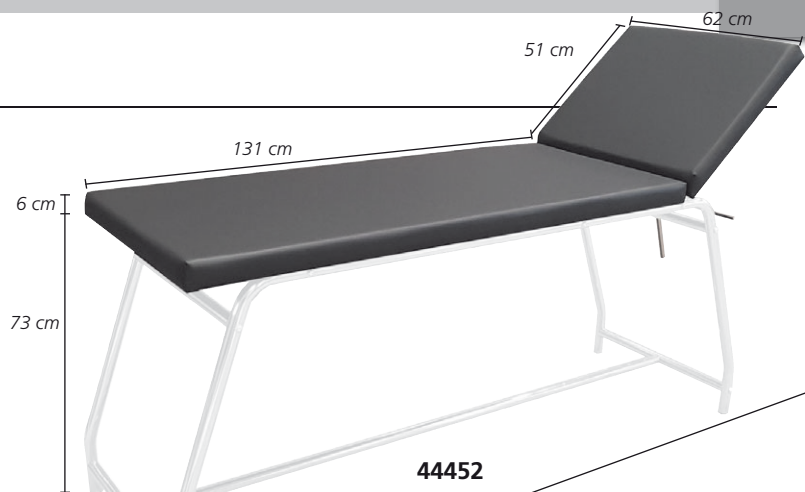

MADE IN ITALY



44453



44457



44458

LETTINI VISITA

- 27401 LETTINO VISITA - cromato - nero
- 27402 LETTINO VISITA - verniciato bianco - grigio
- 27444 LETTINO VISITA - verniciato bianco - verde

SGABELLI: vedere a pag. 181.

Ideale per studio medico o piccoli ambulatori.

Facile da montare seguendo le istruzioni allegate (GB, FR, IT, ES, PT, DE, SE).

Fornito con materassino composto di due parti: la prima parte fissa di dimensioni: 131x62xh 6 cm e la seconda parte, che si può inclinare e fissare in più posizioni, di dimensioni:

51x62xh 6 cm

Portata massima: 120 kg.

Peso netto: 26,4 kg.

Fornito smontato (173x16x74 cm).

- 27418 SUPPORTO REGGILENZUOLINI

Supporto per rotolo lenzuolini regolabile.

Adatto a lettini in metallo

con gambe cilindriche (Ø 27-40 mm)

o quadrate (da 25x25 a 35x35 mm).

Portalenzuolini
(cod. 27418, non incluso)

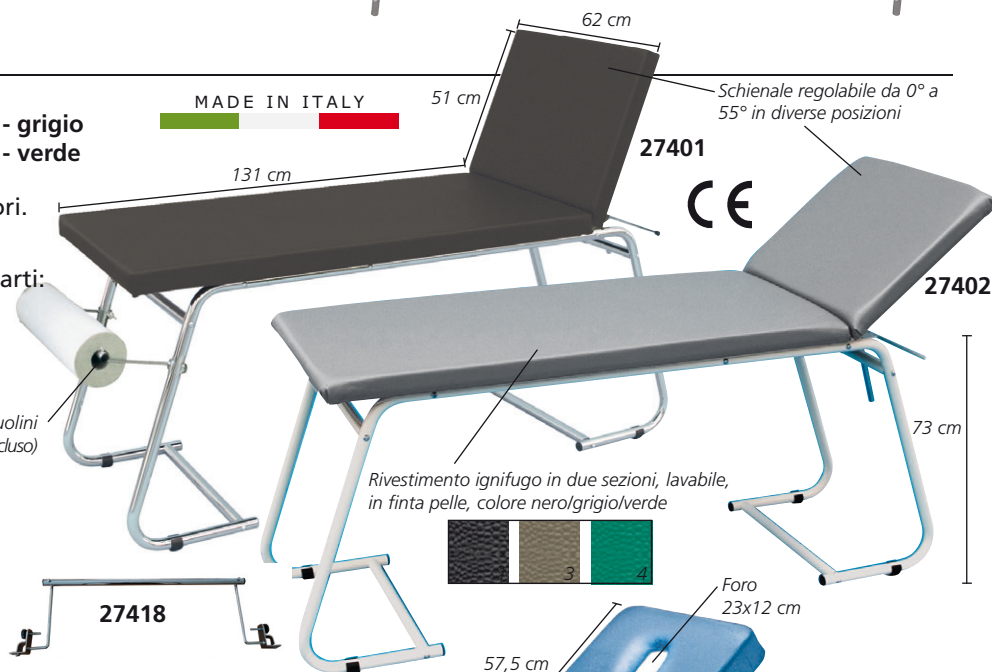

27401

27402

27418

- 27404 LETTINO CLASSICO - cromato - beige
- 27405 LETTINO CLASSICO - cromato - blu - schienale con foro
- 27445 LETTINO CLASSICO - cromato - albicocca

Struttura in acciaio cromato, montato su gambe in acciaio cromato con piedini in plastica.

Le 2 sezioni del materassino sono in schiuma resistente ricoperta

da materiale plastico lavabile e resistente alla fiamma.

La parte schienale è inclinabile completamente.

Disponibile in colore blu, crema o albicocca.

Altri colori a richiesta, per un minimo di 10 pezzi.

Dimensione: 180x57xh 73 cm.

Portata massima: 120 kg.

Fornito smontato (198x17x64 cm).

Istruzioni: GB, FR, IT, ES, PT, DE, GR.

- 27408 TAPPO FORO NASO-BOCCA 23x12xh 6 cm

per cod. 27405 - blu

SGABELLI: vedere a pag. 181

in colori coordinati con i lettini.

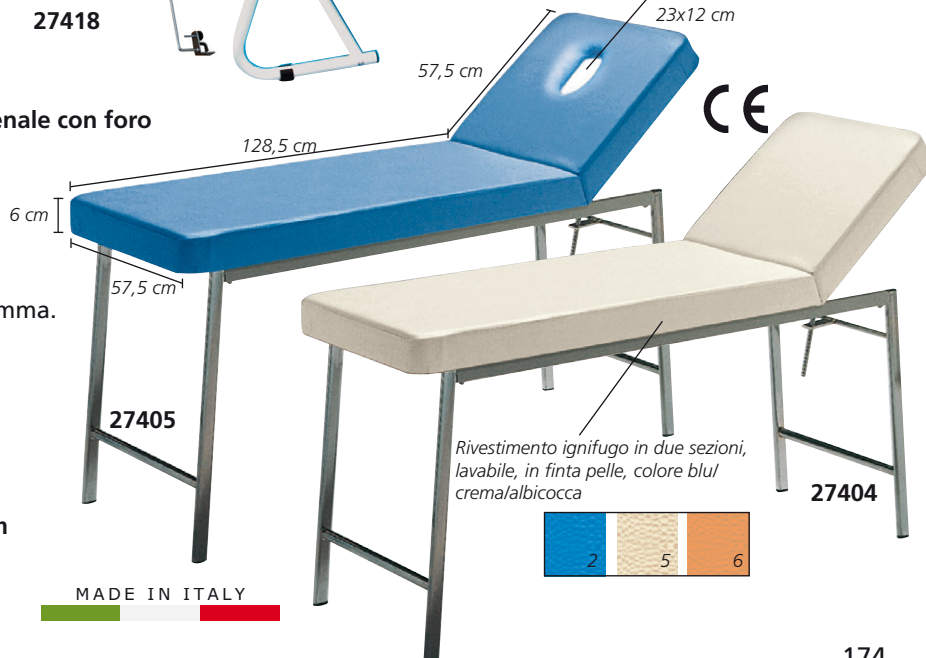

27405

27404

MADE IN ITALY

LETTINI VISITA E TRATTAMENTO - MOLTO ROBUSTI

- 27622 LETTINO MEDICO STANDARD - colore a richiesta*
- 27623 LETTINO MEDICO STANDARD - blu
- 27624 LETTINO MEDICO STANDARD - crema
- 27626 LETTINO MEDICO LARGE - colore a richiesta*
- 27627 LETTINO MEDICO LARGE - blu

Letto visita e trattamenti dal design avanzato, dotato di una sezione regolabile tramite movimento manuale. Robusta struttura in metallo smontabile, verniciata con polvere epossidica resistente ai graffi e alla corrosione. La particolare conformazione della sezione favorisce le operazioni sul paziente.

La testata ha un ampio foro naso-bocca. Manuale multilingue: GB, FR, IT, ES, PT, DE, GR.

- 27629 PORTALENZUOLINO
- 27630 COPERTURA FORO - colore a richiesta*
- 27631 COPERTURA FORO - blu
- 27620 COPERTURA FORO - crema

*disponibile in 30 giorni

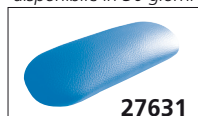

LETTINO STANDARD:
larghezza 68 cm
portata max 180 kg



L'imbottitura è in schiuma ad alta densità. I rivestimenti presentano un elevato livello di finitura superficiale e sono costituiti da similpelle di alta qualità con proprietà ignifughe. Il vinile è particolarmente resistente a disinfettanti, urina e sangue.

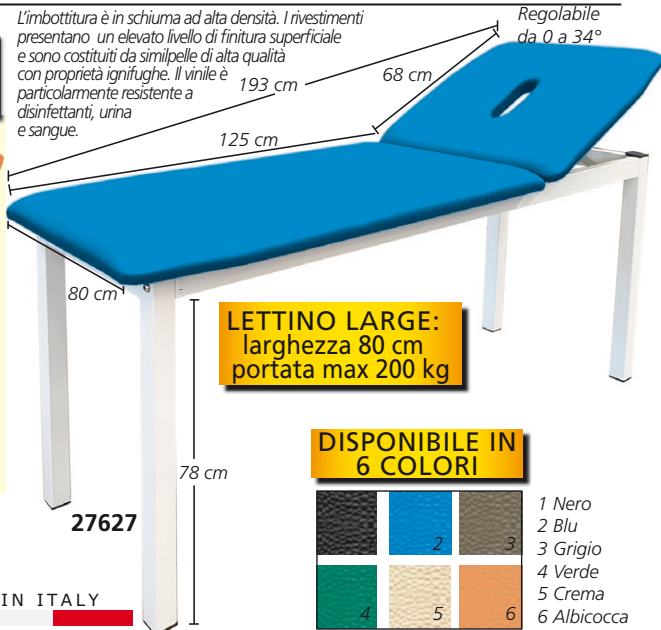

MADE IN ITALY

LETTINI IN LEGNO

LETTINI IN LEGNO

Letto confortevoli, ideali per fisioterapia, trattamenti estetici e centri benessere. Legno di qualità superiore. Schienale regolabile in 13 posizioni. Imbottitura resistente in schiuma rivestita con tessuto lavabile. Disponibile in colore beige. Misure: 190x70xh 75 cm.

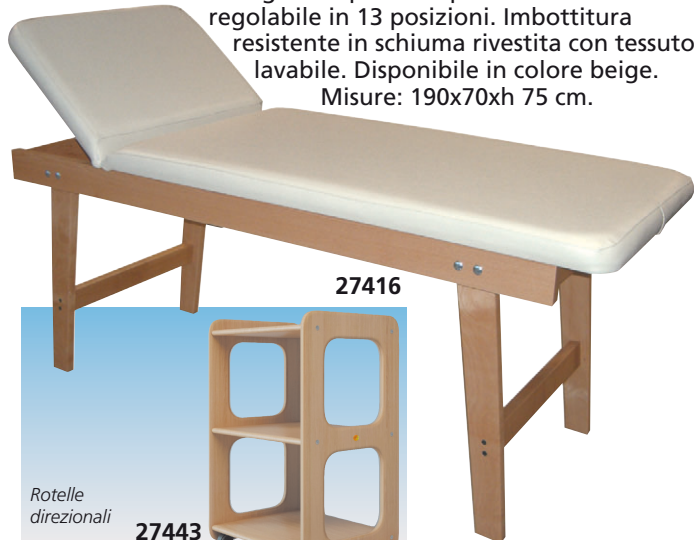

Rotelle direzionali

27443



PORTATA MAX:
200 KG

Portarotolo incluso in cod. 27450-27451, può essere appeso dalla parte dei piedi o dalla parte della testa. Forniti smontati. Assemblaggio facile con l'apposito attrezzo fornito.



27452

Dimensioni carrello:
50x40x77 h cm
Portata massima di ciascun ripiano: 20 kg

PORTATA MAX:
250 KG



MADE IN ITALY

- 27416 LETTINO VISITA LEGNO - faggio
- 27417 LETTINO VISITA LEGNO - con foro - faggio
- 27443 CARRELLO LEGNO DANTE - faggio
- 27409 SUPPORTO REGGILENZUOLINI per 27416 e 27417

- 27450 LETTINO LEGNO FIRENZE - wenge
- 27451 LETTINO LEGNO FIRENZE - con foro - ciliegio
- 27452 CARRELLO LEGNO DANTE - ciliegio

LETTINI DA MASSAGGIO PIEGHEVOLI - LEGNO O ALLUMINIO

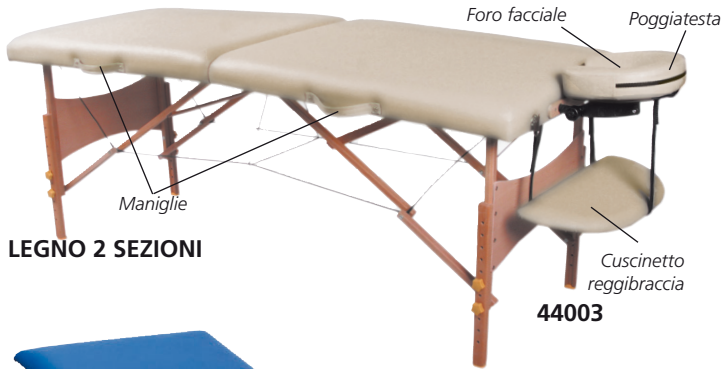

LEGGNO 2 SEZIONI

44003



LEGGNO 3 SEZIONI

44011



ALLUMINIO 2 SEZIONI

44024



27421

- 44000 LETTINO DA MASSAGGIO IN LEGNO A 2 SEZIONI - nero
 - 44001 LETTINO DA MASSAGGIO IN LEGNO A 2 SEZIONI - blu
 - 44002 LETTINO DA MASSAGGIO IN LEGNO A 2 SEZIONI - turchese
 - 44003 LETTINO DA MASSAGGIO IN LEGNO A 2 SEZIONI - crema
- Lettoni da massaggio pieghevoli a 2 sezioni e ad altezza regolabile. Intelaiatura in faggio proveniente dalla Germania e copertura in vinile PVC con imbottitura di 5 cm di spessore. I lettini sono dotati di poggiatesta, reggibraccia, foro naso-bocca e borsa per il trasporto. Dimensioni prodotto aperto: 185x70xh 62/87 cm
Dimensioni imballo: 95x20xh 75 cm
Peso netto/lordo: 14/17 kg
Carico massimo: 200 kg
Manuale: GB, FR, IT, ES, PT, DE.

Borsa per il trasporto adatta a tutti i lettini



- 44011 LETTINO DA MASSAGGIO IN LEGNO A 3 SEZIONI - blu
 - 44013 LETTINO DA MASSAGGIO IN LEGNO A 3 SEZIONI - crema
- Lettoni da massaggio pieghevoli a 3 sezioni e ad altezza regolabile. Intelaiatura in faggio proveniente dalla Germania e copertura in vinile PVC con imbottitura di 5 cm di spessore. I lettini sono dotati di poggiatesta, reggibraccia, bracciolo appeso, foro naso-bocca e borsa per il trasporto. Dimensioni prodotto aperto: 185x70xh 62/87 cm
Dimensioni imballo: 95x20xh 75 cm
Peso netto/lordo: 16/19 kg
Carico massimo: 220 kg
Manuale: GB, FR, IT, ES, PT, DE.



- 44020 LETTINO DA MASSAGGIO IN ALLUMINIO A 2 SEZIONI - nero
 - 44021 LETTINO DA MASSAGGIO IN ALLUMINIO A 2 SEZIONI - blu
 - 44024 LETTINO DA MASSAGGIO IN ALLUMINIO A 2 SEZIONI - bianco
- Lettoni da massaggio pieghevoli a 2 sezioni ad altezza regolabile. Intelaiatura in alluminio e copertura in vinile PVC con imbottitura di 5 cm di spessore. I lettini sono dotati di poggiatesta, braccioli laterali, reggibraccia appeso, foro naso-bocca e borsa per il trasporto. Dimensioni prodotto aperto: 186x70xh 59/80 cm
Dimensioni imballo: 95x20xh 75 cm
Peso netto/lordo: 13/16 kg
Carico massimo: 250 kg
Manuale: GB, FR, IT, ES, PT, DE.



LETTINO DA MASSAGGIO CON FORO

• 27421 LETTINO DA MASSAGGIO

Lettono da massaggio confortevole, con foro facciale e cuscino removibile. Ideale per fisioterapia e centri benessere. Poggiaschiena regolabile da 0 a 45 gradi. Fornito con supporto per rotolo carta e istruzioni multilingue (GB, FR, IT, ES).

Dimensioni prodotto: 183x61x75 cm
Dimensioni imballo: 188x17x66 cm
Peso netto/lordo: 28/31 kg
Carico massimo: 175 kg



SEDIA DA MASSAGGIO PIEGHEVOLE

- 44050 SEDIA DA MASSAGGIO PIEGHEVOLE
- Sedia da massaggio comoda e pieghevole, ideale per la fisioterapia e i centri benessere. Prodotta in vinile PVC con spessore di 5-6 cm. Intelaiatura metallica. Dimensioni collo: 106x27xh 50 cm
Peso netto/lordo: 7/13 kg
Carico massimo: 120 kg



Sedia da massaggio piegata

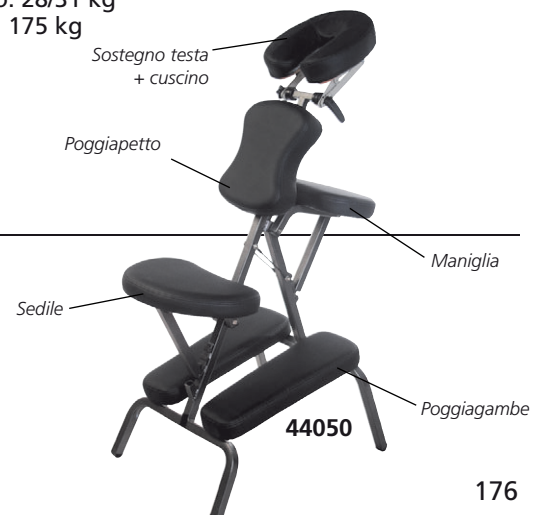

44050

PARAVENTI CON TENDE TREVIRA



45561 +
3x45570

PARAVENTI CON TENDE TREVIRA

Possibilità di scegliere tra 4 differenti telai e 6 differenti colori di Tende Trevira.

TELAIO PARAVENTO

Telaio tubolare in lega d'alluminio montato su piedini o su ruote (Ø 50 mm).
Misure: 150xh 167,5 cm (45560)
150xh 174 cm (45561)
200xh 167,5 cm (4 sezioni)

Dimensione imballo: 176x57x13 cm (tutte le sezioni)

Le Tende Trevira sono ignifughe (Classe I), anallergiche, antibatteriche, impermeabili e altamente resistenti alle abrasioni. Trama fitta per evitare le infiltrazioni di polvere e garantire la privacy, lavabile fino a 60°.

Disponibili in 6 colori, per soddisfare ogni esigenza.

Tende su misura disponibili su richiesta.

Manuale multilingue: GB, FR, IT.

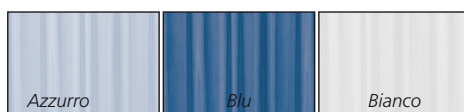

Codice GIMA	TELAIO PARAVENTO senza tenda
45560	Paravento 3 sezioni
45561	Paravento 3 sezioni con ruote
45562	Paravento 4 sezioni
45563	Paravento 4 sezioni con ruote
Codice GIMA	TENDA* IN TREVIRA 45 xh 129 cm
45570	Tenda - azzurro
45571	Tenda - blu
45572	Tenda - bianco
45573	Tenda - beige
45574	Tenda - verde
45575	Tenda - pesca

*Possibilità di acquistare 3 o 4 tende a seconda del telaio scelto



MADE IN ITALY



PARAVENTO 3, 4 ANTE CON TENDA IN PLASTICA

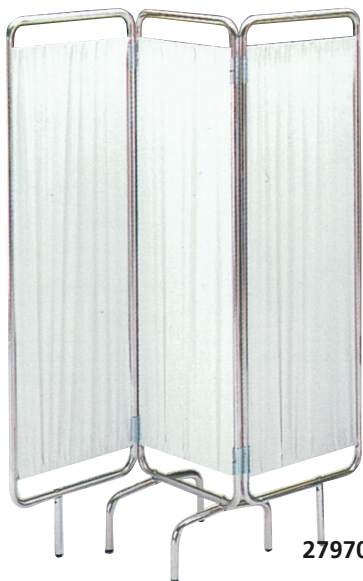

27970



27974

- 27970 PARAVENTO 3 sezioni
 - 27971 PARAVENTO 3 sezioni con ruote
 - 27972 PARAVENTO 4 sezioni
 - 27974 PARAVENTO 4 sezioni con ruote
- Telaio tubolare in lega d'alluminio, tende pieghevoli in plastica lavabile bianca, su piedini o ruote (Ø 50 mm)
Misure: 150xh 170 cm - 3 sezioni (50 cm ciascuna)
200xh 170 cm - 4 sezioni (50 cm ciascuna)
Peso: 5 kg (3 sezioni), 8 kg (4 sezioni).

MADE IN ITALY

SISTEMA DI SEPARAZIONE E TENDE vedere pag. 139

PARAVENTI 2, 3 ANTE CON TENDE TREVIRA O COTONE



45580

Altezza: 180 cm



45579

- 45578 PARAVENTO 2 ANTE - tela bianca
 - 45579 PARAVENTO 2 ANTE - TREVIRA azzurro
 - 45580 PARAVENTO 3 ANTE - tela bianca
 - 45581 PARAVENTO 3 ANTE - TREVIRA azzurro
- 2 o 3 sezioni, struttura resistente in tubo ovale 30x15 mm, verniciata con polveri epossidiche, colore grigio metallizzato. Trevira azzurra o tela lavabile bianca. 4 piedini regolabili assicurano una perfetta stabilità. Dispositivo medico Classe I, conforme alla direttiva europea 93/42.

MADE IN ITALY

Larghezza: 60+60+60 cm

Larghezza: 60+60 cm

ARMADI PER MEDICINALI E STRUMENTI

GLI ARMADI
VENGONO FORNITI
SMONTATI

MADE IN ITALY



27898

Dimensione: 52x35x138 cm
Imballo: 65x26x134 cm
Peso: 31 kg



27899

Dimensione: 75x37x164 cm
Imballo: 72x24x156 cm
Peso: 45 kg



27900

Dimensione: 75x37x164 cm
Imballo: 72x24x156 cm
Peso: 50 kg



27902

Dimensione: 79x36x186 cm
Imballo: 88x36x96 cm
Peso: 56 kg

- 27898 ARMADIO VALUE - 1 ante
- 27899 ARMADIO VALUE - 2 ante

Armadi in lamiera d'acciaio smaltata con ante in vetro temperato. Anta in vetro a battente con serratura e chiave. Tre ripiani in acciaio inossidabile regolabili in altezza. Fornito smontato.

- 27900 ARMADIO VALUE - 4 ante (incernierate)
- 27902 ARMADIO VALUE - 4 ante (2 incernierate, 2 scorrevoli)

Armadi in lamiera d'acciaio smaltata con 2 scomparti sovrapposti. Lo scomparto superiore presenta 2 ante in vetro temperato (incernierate 27900 o scorrevoli 27902), serratura con chiave e 2 ripiani in acciaio inossidabile regolabili in altezza. Quello inferiore ha 2 ante in lastra d'acciaio smaltata e 1 ripiano in lamiera d'acciaio smaltata. Fornito in kit.

VETRINE CON 1, 2, 4 ANTE E VETRINE DA PARETE

MADE IN ITALY



27901

27905

27903

Sezione inferiore con
1 piano in acciaio



27912

Pensile con due ante con serratura. Divisione interna 2 vani, lato sinistro con due ripiani estraibili, lato destro con 1 piano estraibile.



27911

Pensile per le medicine con 2 ante in vetro temperato e 2 ripiani in vetro temperato da appendere alla parete grazie a 2 fori sul retro. Provvisto di serratura.

VETRINE GIMA Serie di armadi con struttura in acciaio verniciato con polveri epossidiche e vetri temperati. Ripiani regolabili in vetro. Piedini in gomma.

CARATTERISTICHE TECNICHE	27901	27905	27903	27911	27912
Ante:	1	2	4	2	2
Ripiani in vetro regolabili:	3	4	2	2	3
Peso kg:	30	47	45	16	18
Misure in cm:	53x36xh 144	75x38xh 169	75x38xh 169	60x30xh 60	80x33xh 45

- 27901 VETRINA - 1 ante
- 27905 VETRINA - 2 ante
- 27903 VETRINA - 4 ante
- 27911 VETRINA DA PARETE - ante scorrevoli in vetro
- 27912 VETRINA DA PARETE - ante verniciate

ARREDO AMBULATORIO MEDICO



Braccio flessibile
38 cm

Cupola in alluminio
Ø 15 cm

EN 60598-1
EN 60598-2-4

Peso netto: 3 kg
Dimensioni
imballo:
115x17x57 cm

Altezza fissa
100 cm

27990

• **27990 LAMPADA STUDIO - 100 W**
Lampada alogena con struttura tubolare in alluminio e braccio flessibile in acciaio cromato. Base in plastica Ø 60 cm con ruote in plastica Ø 50mm (1 con freno). 220-240 V, 50-60 Hz. Lampada non inclusa.

MADE IN ITALY

Codice GIMA	Prodotto	Descrizione	Misure cm	Peso kg
27920	SCRIVANIA - a due cassetti	Scrivania con 2 cassetti laterali di cui il primo con chiave e struttura tubolare in metallo smaltato	120x70x78	31
27403	LETTINO PER VISITE	Letto da visita con struttura tubolare in alluminio. Materassino in skay grigio, schienale regolabile in varie posizioni max 45°. Fornito smontato	176x60x78	22
27989	ATTACCAPANNI	Attaccapanni a 8 rami con struttura tubolare in acciaio cromato. Basamento pesante e portaombrelli		5
27990	LAMPADA	Struttura tubolare in alluminio e base a 5 raggi su rotelle di 50 mm. Altezza regolabile grazie a braccio flessibile. Lampadina 100W (connessione E27) non inclusa. Non è dispositivo medico		3

SEDIE IMPILABILI



- 45007 SEDIA IMPILABILE - blu
 - 45008 SEDIA IMPILABILE - grigio
 - 45011 SEDIA IMPILABILE - blu - con braccioli grigi
 - 45012 SEDIA IMPILABILE - grigio - con braccioli grigi
- Struttura in acciaio cromato e seduta in plastica autoestinguente. Possibilità di impilare fino a 20 sedie. Peso 5 kg (45007-8) o 7 kg (45011-2). Autoestinguente Classe I. Portata max: 110 kg.

MADE IN ITALY

SEDIE

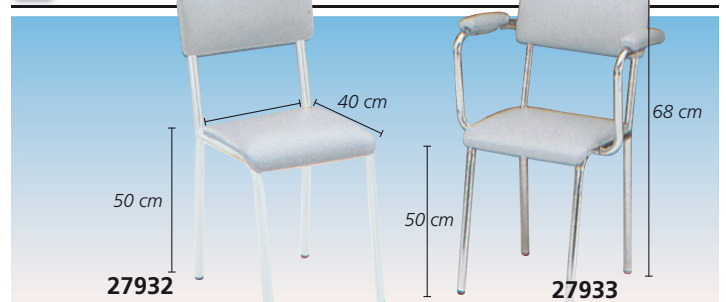

- 27932 SEDIA - seduta imbottita
 - 27933 SEDIA - seduta imbottita e braccioli
- Struttura in acciaio inox verniciata di bianco, con schienale e seduta imbottiti grigi. Impilabili. Portata: 120 kg. Come 27932, ma con braccioli imbottiti.

MADE IN ITALY

CONTENITORI RIFIUTI IN ACCIAIO INOX CON PEDALE

- 27984 CONTENITORE RIFIUTI 9,5 l - a pedale - Ø 25xh 35 cm
 - 27985 CONTENITORE RIFIUTI IN ACCIAIO INOX 9,5 l - a pedale - Ø 25xh 35 cm
 - 27986 CONTENITORE RIFIUTI IN ACCIAIO INOX 12 l - a pedale - Ø 32xh 36 cm
 - 27983 CONTENITORE RIFIUTI IN ACCIAIO INOX 70 l - a pedale - Ø 42xh 72 cm
- In acciaio smaltato con secchio interno in plastica - peso: 2 kg
In acciaio inox AISI 304 con secchio interno in plastica - peso: 2 kg
In acciaio inox AISI 430. Manico in metallo per facilitare lo svuotamento. Secchio interno rimovibile in plastica.



27984

27985

27986

27983

MADE IN ITALY

ARREDO AMBULATORIO MEDICO

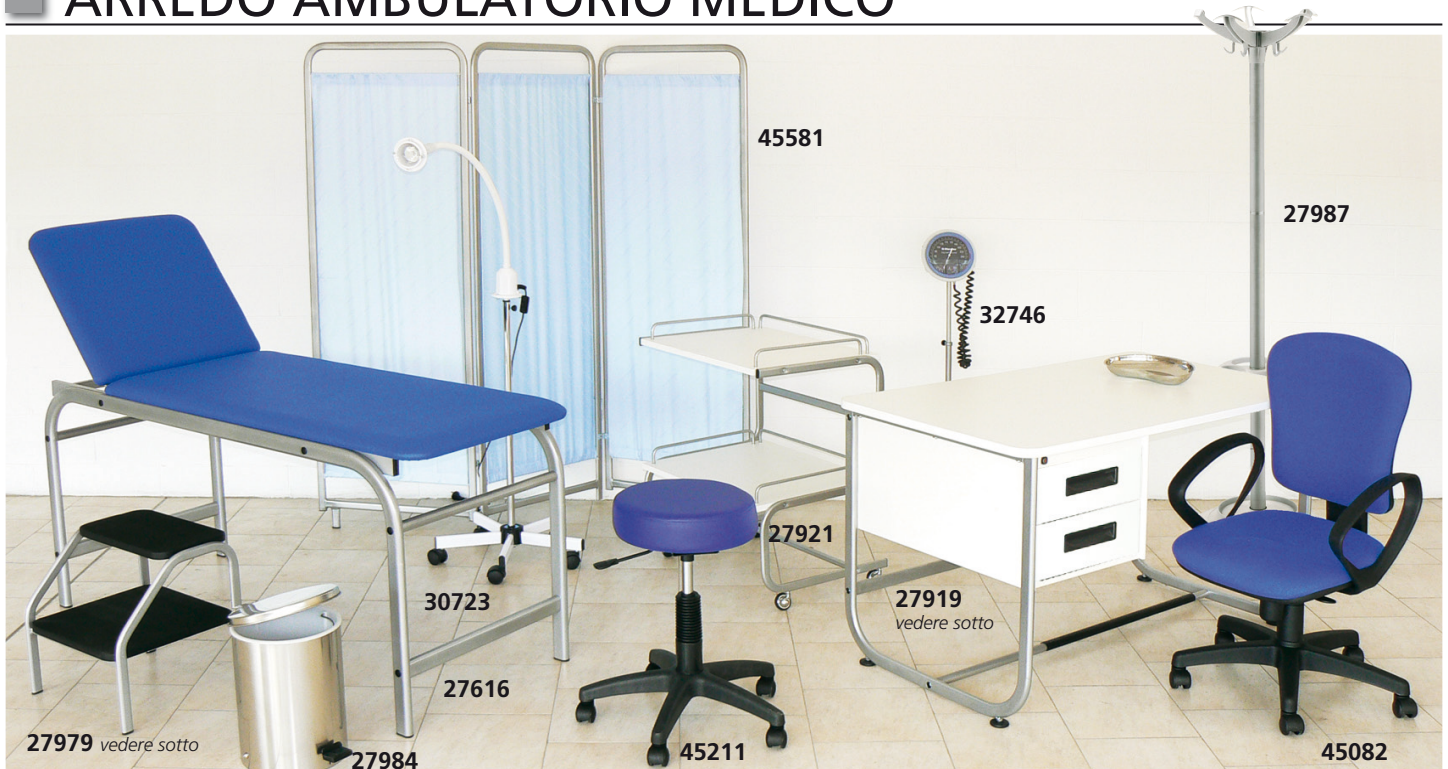

Codice GIMA	Prodotto	Descrizione	Codice GIMA	Prodotto
45581	PARAVENTO	Paravento 3 ante con struttura robusta in tubo ovale, verniciata con polveri epossidiche grigio metallizzato. Tende Trevira colore azzurro. (vedere specifiche tende pag. 139)	27616	LETTINO VISITA KING Vedere pag. 172
45580	PARAVENTO	Come sopra ma con tende lavabili di tela bianca	30723	LAMPADA ALFA-FLEX Vedere pag. 248
27921	CARRELLO	Struttura in tubo ovale, verniciata con polveri epossidiche grigio metallizzato. Ripiani bianchi con bordi in PVC, spondine sui tre lati. Misure 50x60xh80 cm. Portata max: 30 kg.	27984	CONTENITORE RIFIUTI Vedere pag. 179
27987	ATTACCAPANNI	Attaccapanni a 5 rami, con struttura in acciaio verniciata in grigio con polveri epossidiche e portaombrelli.	45211	SGABELLO Vedere pag. 181
			45082	SEDIA CREMONA Vedere pag. 182

SCRIVANIA

• 27919 SCRIVANIA con due cassetti

Scrivania con due cassetti laterali con chiave, struttura robusta in tubo ovale verniciata con polveri epossidiche, colore grigio metallizzato. Piano superiore bianco, con bordi in gomma e angoli arrotondati. Dimensioni: 130x71xh 80 cm.

MADE IN ITALY



27919

SCRIVANIA CON LATI

• 27922 SCRIVANIA con lati e 2 cassetti

Scrivania con lati e 2 cassetti laterali. Il primo cassetto può essere chiuso a chiave. Struttura e piano di appoggio in melamina bianca antiriflesso. Il piano di appoggio ha bordi in ABS sui 4 lati, con angoli arrotondati. I lati sono dotati di piedini regolabili. Dimensioni scrivania: 120x70xh 73 cm. dimensioni cassetti: 35x40x h 24 cm.

MADE IN ITALY



27922

PREDELLINO - 1 O 2 GRADINI

• 27980 PREDELLINO - 1 gradino - alluminio

• 27982 PREDELLINO - 2 gradini - verniciato
Gradini in tubolare e poggiapiedi in materiale plastico. Colore grigio. Portata 90 kg. Piattaforma antiscivolo 40x20 cm. Misure: 40x51xh 25 cm (27980) 40x53xh 44 cm (27982)

MADE IN ITALY



27980

27982

• 27978 PREDELLINO - 1 gradino

• 27979 PREDELLINO - 2 gradini
Struttura in tubo ovale 30x15 mm verniciata con polveri epossidiche. Piattaforma antiscivolo nera. Misure: 45x26xh 20 cm (27978) 44x40xh 22/45 cm (27979) Portata max: 100 kg

MADE IN ITALY



27978

27979

• 27976 PREDELLINO - 1 gradino - smontato

• 27977 PREDELLINO - 2 gradini - smontato
Struttura in tubo d'acciaio cromato con piedini in gomma. Portata max: 100 kg. Pedana in plastica antiscivolo. Dimensioni: 40x 24 cm (27976) 40x 42 cm (27977) Dimensioni imballo: 45x27xh 9 cm (27976) 51x42xh 12 cm (27977)

MADE IN ITALY



27976

27977

FORNITO SMONTATO

SGABELLI REGOLABILI IN ALTEZZA



Portata max:
120 kg

45200



MADE IN ITALY

DISPONIBILE IN
6 COLORI

- 45200 SGABELLO 1 - nero
 - 45201 SGABELLO 2 - blu
 - 45202 SGABELLO 3 - grigio
 - 45203 SGABELLO 4 - verde
 - 45204 SGABELLO 5 - beige
 - 45205 SGABELLO 6 - albicocca
- Seduta imbottita in finta pelle ignifuga Ø 33 cm.
Altezza regolabile girando il sedile da 47 a 57 cm. Base in metallo con 5 ruote.



Portata max:
150 kg

45212

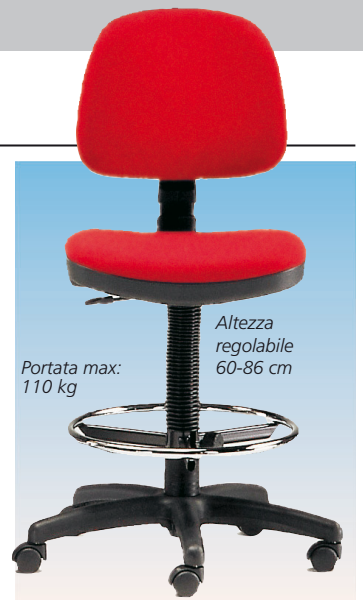

Portata max:
110 kg

Altezza
regolabile
60-86 cm



45200

45201

45202

45203

45204

45205

- 45210 SGABELLO - nero
 - 45211 SGABELLO - blu
 - 45212 SGABELLO - bianco
- Seduta imbottita in finta pelle Ø 36 cm. Altezza regolabile da 46 a 60 cm. Base in plastica con 5 ruote Ø 50 mm.

- 45220 SGABELLO - nero
 - 45221 SGABELLO - bianco
 - 45222 SGABELLO - rosso
- Seduta imbottita in finta pelle, antifiamma, con schienale. Base in plastica con 5 ruote e anello cromato.



Base di
plastica

27949



Rotelle Ø 50 mm
27954

Portata: 150 kg



MADE IN ITALY

Portata: 150 kg

27947

- 27949 SGABELLO - base fissa
 - 27954 SGABELLO - base a rotelle
- Seduta in acciaio AISI 304 Ø 32 cm. Altezza regolabile girando il sedile 45-64 cm (27949), 50-68 cm (27954).

- 27947 SGABELLO - base fissa
- Seduta in acciaio AISI 304 Ø 32 cm. Altezza regolabile da 46-65 cm. Base fissa in alluminio.



Portata: 150 kg

27955

- 27955 SGABELLO - grigio
- Seduta imbottita in finta pelle lavabile Ø 31 cm. Altezza regolabile 48-67 cm. Base fissa in plastica.



Portata: 150 kg

27956

- 27956 SGABELLO - grigio
- Seduta imbottita in finta pelle lavabile Ø 31 cm. Altezza regolabile 53-71 cm. Base in plastica con 5 ruote Ø 50 mm.

SGABELLI CON ALTEZZA REGOLABILE



45232

45241

Istruzioni
multilingue:
GB, FR, IT, ES,
PT, DE

- 45230 SGABELLO - nero
 - 45231 SGABELLO - bianco
 - 45232 SGABELLO - blu
 - 45234 SGABELLO - beige
 - 45235 SGABELLO - blu avio
- Seduta imbottita in finta pelle Ø 34 cm. Altezza regolabile da 55 a 75 cm
- 45228 RUOTA - ricambio

- 45240 SGABELLO - nero
 - 45241 SGABELLO - bianco
 - 45242 SGABELLO - blu
 - 45244 SGABELLO - beige
 - 45245 SGABELLO - blu avio
- Seduta imbottita in finta pelle Ø 34 cm con schienale. Altezza regolabile da 55 a 75 cm
- 45228 RUOTA - ricambio

SGABELLI ERGONOMICI



45250

45261

3 regolazioni:

Inclinazione dello schienale

Inclinazione della seduta

Altezza della seduta

Istruzioni
multilingue:
GB, FR, IT, ES,
PT, DE

- 45250 SGABELLO ERGO - nero
 - 45251 SGABELLO ERGO - bianco
 - 45252 SGABELLO ERGO - blu
- Sgabelli ergonomici e confortevoli con seduta a sella e regolazione dell'altezza con un pistone a gas. Altezza regolabile da 52 a 67 cm
- 45228 RUOTA - ricambio

- 45260 SGABELLO ERGO B - nero
 - 45261 SGABELLO ERGO B - bianco
 - 45262 SGABELLO ERGO B - blu
- Sgabelli con seduta a sella e tre leve con pistone a gas per regolare altezza, inclinazione dello schienale e della seduta. Altezza regolabile da 63 a 83 cm.
- 45228 RUOTA - ricambio

SEDIE DA UFFICIO CON O SENZA BRACCIOLI



Portata max:
110 kg

45071
45070
45065
45075
45060
45076

Sedia imbottita con braccioli, base in polipropilene con ruote, contatto permanente dello schienale.

SEDIA CUNEO senza braccioli

	Rosso	Grigio	Nero	Blu	Colore a scelta*
Tessuto	-	-	-	45060	45063
Skai	-	-	45065	-	45069

SEDIA CUNEO con braccioli

Tessuto	45070	45071	-	-	45073
Skai	-	-	45075	45076	45079

*Disponibile in 30 giorni. Minimo vendita 12 pz. Scegliere il colore su www.gimaitaly.com e indicarlo nell'ordine

Peso	Altezza schienale	Altezza seduta	Larghezza	Profondità
12 kg	98/111 cm	45/52 cm	56 cm	49 cm



MADE IN ITALY

45082

45081
45082
45083

Poltrona di qualità superiore dalle linee nette. L'imbottitura della seduta e dello schienale garantiscono il massimo comfort. Base rotante a rotelle, braccioli ergonomici e contatto permanente dello schienale mobile. Schiuma ad alta densità. UNI EN 1335/1/2/3. Portata max: 110 kg.

SEDIA CREMONA con braccioli

	Rosso	Grigio	Blu
Tessuto	45083	45081	45082

Peso	Altezza schienale	Altezza seduta	Larghezza	Profondità
12 kg	90/107 cm	45/52 cm	58 cm	44 cm



MADE IN ITALY

45091

45091
45095
45092
45096

Sedia di qualità con seduta e schienale imbottiti. Base rotante a rotelle e contatto permanente dello schienale. UNI EN 1335/1/2/3. Portata max: 110 kg.

SEDIA VARESE senza braccioli

	Rosso	Blu
Tessuto	45091	45092

SEDIA VARESE con braccioli

Tessuto	45095	45096
---------	-------	-------

Peso	Altezza schienale	Altezza seduta	Larghezza	Profondità
11,6 kg	94/112 cm	46/59 cm	60 cm	47 cm

SEDIE VISITATORI



45030
45032
45036
45035

- 45030 ISO - tessuto - rosso
- 45032 ISO - tessuto - blu
- 45035 ISO - skai - nero
- 45036 ISO - skai - blu

Sedia imbottita con telaio a 4 gambe. Comoda grazie all'imbottitura in schiuma di poliuretano espanso Heliocell. Può essere coordinata alle sedie Cremona, Cuneo e Varese nelle stanze d'ospedale e nelle sale d'attesa. Portata massima: 110 kg

Peso	Altezza schienale	Altezza seduta	Larghezza	Profondità
7 kg	82 cm	45 cm	53 cm	43 cm

POLTRONE DIREZIONALI



45110
Lo schienale è
reclinabile da 0
a 30°

45110

- 45110 POLTRONA DIREZIONALE SIDNEY Comoda ed elegante poltrona direzionale con braccio per regolare altezza e schienale. Tessuto a rete intrecciata, gradevole sulla pelle, liscio, traspirante e facile da pulire, braccioli in plastica. Base Ø 58 cm con telaio cromato. 5 ruote piroettanti a 360° in nylon.
- 45111 SEDIA CANTILEVER VISITATORE SIDNEY Seduta in schiuma morbida e confortevole. Schienale in tessuto a rete, durevole e traspirante.

Codice GIMA	Dimensioni schienale	Altezza seduta	Larghezza	Profondità
45110	49x48 cm	45/55 cm	48 cm	50 cm
45111	-	-	47 cm	43 cm



MADE IN ITALY

45124

Portata max:
110 kg

- 45124 POLTRONA DIREZIONALE ELITE Poltrona direzionale con schienale alto o basso. Tessuto o skai. Base e braccioli in acciaio cromato. Altezza regolabile con pompa a gas.

POLTRONA ELITE schienale basso - 83-93 cm

	Rosso	Nero	Beige	Colore a scelta*
Tessuto	45124	-	-	45126
Skai	-	45127	45128	45132

POLTRONA ELITE PLUS schienale alto - 101-111 cm

Skai	-	45136	-	45140
------	---	-------	---	-------

*Disponibile in 30 giorni. Minimo vendita 4 pz. Scegliere il colore su www.gimaitaly.com e indicarlo nell'ordine

Peso	Altezza schienale**	Altezza seduta	Larghezza	Profondità
15 o 16 kg***	83/93 cm	39/49 cm	51 cm	45 cm

Sedia con schienale basso *Schienale basso 15 kg, schienale alto 16 kg

NEGATIVOSCOPI VARIE MISURE - LINEA QUALITÀ GIMA



NEGATIVOSCOPI GIMA

I negatoscopi GIMA sono stati realizzati tenendo presente le indicazioni cliniche che richiedono una luce bianchissima per una precisa lettura dei dettagli. Sono dotati di uno schermo in acrilico, dello spessore di 3 mm e sono costruiti secondo le vigenti normative di sicurezza (fusibile, spina Schuko, luce verde ON/OFF, ecc.). Possono essere utilizzati a parete o sul tavolo, in posizione orizzontale o verticale. Chassis in prolucato d'alluminio prevennicato con polvere epossidica (RAL 7035).

CARATTERISTICHE TECNICHE

Temperatura colore: bianco freddo 6.500°K
Alimentazione: 230 V - 50 Hz (60 Hz disponibili con sovrapprezzo)
Fusibile di protezione: 2x1A
Interruttore bipolare
Spina: Schuko con cavo 2 metri
Tutti i componenti UL, DVE, IMQ approvati



Codice GIMA	NEGATIVOSCOPI GIMA - VARIE MISURE	Dimensioni esterne (cm)				Numero pannelli
		Lunghezza	Altezza	Prof.	Peso	
27364	Negatoscopi 38x38 cm	43	43	12	6	1 pannello
27365	Negatoscopi 38x62 cm	67	43	12	8	1,5 pannelli
27366	Negatoscopi 38x92 cm	97	43	12	11	2 pannelli
27367	Negatoscopi 38x122 cm	127	43	12	14	3 pannelli
27368	Negatoscopi 38x153 cm	158	43	12	18	4 pannelli
27369	Negatoscopi 76x122 cm	127	2x43	12	28	2x3 pannelli
27370	Negatoscopi 76x153 cm	158	2x43	12	36	2x4 pannelli
27372	Negatoscopi 92x38 cm	43	97	12	11	2 pannelli verticali
27373	Negatoscopi 122x38 cm	43	127	12	14	3 pannelli verticali
27378	Tubi neon per cod. 27364					
27379	Tubi neon per cod. 27366, 27372					
27388	Tubi neon per cod. 27365					

NEGATIVOSCOPI ECONOMICI

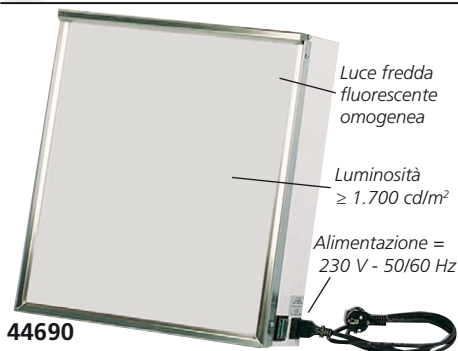

I negatoscopi GIMA sono progettati conformemente alle raccomandazioni cliniche con una luce bianchissima per fornire una lettura accurata e precisa di qualsiasi dettaglio. Fabbricati in acciaio laccato. Diffusore monocromatico bianco infrangibile, dispositivo reggi pellicole in acciaio inox. Interruttore ON/OFF per utilizzare ciascun pannello separatamente (solo 44692). **Conformità a MDR.**

MADE IN ITALY

Codice GIMA	NEGATIVOSCOPI	Dimensioni esterne (cm)				Types
		Lunghezza	Altezza	Profondità	Peso	
44690	40x43 cm	43	46	14	6	1 pannello
44692	80x43 cm	83	46	14	10	2 pannelli
44695	Lampada fluorescente rotonda 32 W - ricambio					

TAVOLE OTTOMETRICHE LUMINOSE E NON



Gli ottotipi luminosi GIMA sono stati realizzati tenendo presente le indicazioni cliniche che richiedono una luce bianchissima per una precisa lettura dei dettagli.

Prodotti con schermo in acrilico e secondo le norme di sicurezza (fusibili, spina Schuko, interruttore luminoso).



TAVOLE OTTOMETRICHE	Codice GIMA illuminate	Codice GIMA non illuminate
Armagnac - 5 metri	27380	27390
Monoyer - 3 metri	27381	27391
Decimale misto - 3 m	27382*	27392*
Bambini - 3 metri	27383	27393
Animali - 5 metri	27384	-
Neon ricambio 700	27388	-

CARATTERISTICHE TECNICHE

Misure visive: 24x62 cm / 24x61 cm
Misure esterne: 29,5x67,5x12 cm / 29x66x2,5 cm
Peso: 6 kg / 2 kg
Alimentazione: 230 V - 50 Hz (su richiesta 60 Hz solo 27380-4)
Altre caratteristiche: vedi negatoscopi 27364-72

MONOYER
3 m
• 27381

DECIMALE
3 m
• 27382

ARMAGNAC
5 m
• 27380

BAMBINI
3 m
• 27383

ANIMALI
5,5 m
• 27384

*Non idonea per Portogallo

Linea tavole ottometriche economiche vedere a pag. 273.

NEGATIVOSCOPI ULTRAPIATTI A LED - DA TAVOLO O PARETE

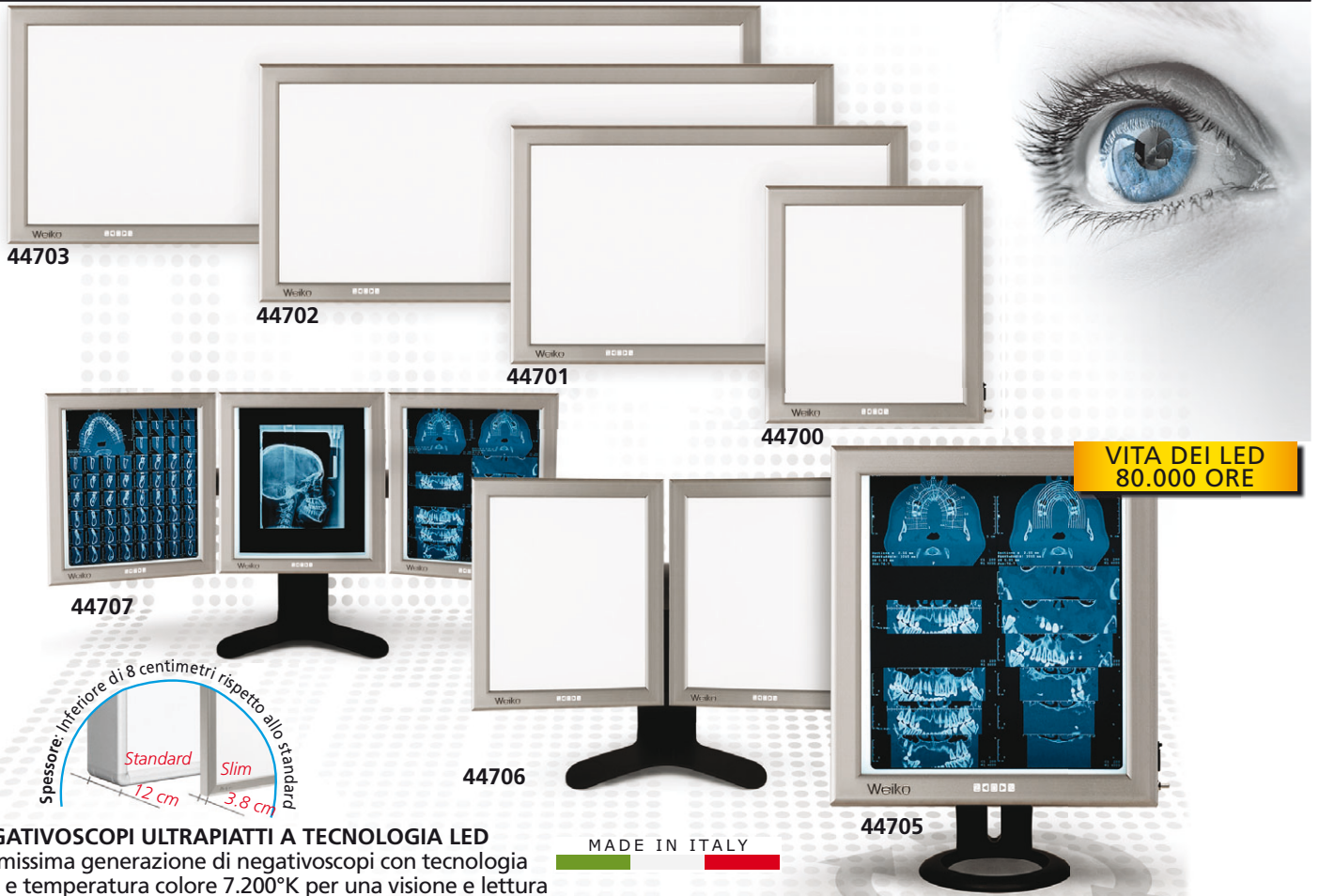

NEGATIVOSCOPI ULTRAPIATTI A TECNOLOGIA LED

Ultimissima generazione di negativoscopi con tecnologia LED e temperatura colore 7.200°K per una visione e lettura eccellente delle radiografie. Eliminazione totale dello sfarfallio e luminanza di 5.000 cd/mq per maggiore uniformità di distribuzione della luce. Cornice in alluminio anodizzato antigraffio, con sistema reggilustra a rullo incorporato. Dimmer per la regolazione dell'intensità luminosa in un intervallo tra il 30% e il 100%. Vantaggi economici:

- FAS: un sensore di presenza spegne il dispositivo in assenza della lastra
- Vita dei LED 80.000 ore, con bassi costi di manutenzione
- basso consumo, in linea con le Direttive Europee

Doppio sostegno per il montaggio orizzontale o verticale su parete o su tavolo.

Modello da tavolo con pannello completamente regolabile:

- regolazione altezza 13 cm
- inclinazione 35° (+25°/-5°)
- posizione verticale o orizzontale (solo 44705)
- rotazione orizzontale 10° (270° solo 44705)

MADE IN ITALY

Codice GIMA	NEGATIVOSCOPI DA PARETE	Misure esterne cm			Peso kg	interruttori	Modello
		Lungh.	Altezza	Profondità			
44700	Negativoscopi 42x36 cm	46	50,5	3,8	4	1	■ 1 pannello
44701	Negativoscopi 42x72 cm	82	50,5	3,8	8	1	■ 2 pannelli
44702	Negativoscopi 42x108 cm	118	50,5	3,8	12	1	■ 3 pannelli
44703	Negativoscopi 42x144 cm	154	50,5	3,8	16	1	■ 4 pannelli

Codice GIMA	NEGATIVOSCOPI DA TAVOLO	Misure esterne cm			Peso kg	interruttori	Modello
		Lungh.	Altezza	Profondità			
44705	Negativoscopi 42x36 cm x1	46x1	50,5	3,8	6	1	■ 1 pannello
44706	Negativoscopi 42x36 cm x2	46x2	50,5	3,8	20	2	■ 2 pannelli
44707	Negativoscopi 42x36 cm x3	46x3	50,5	3,8	26	3	■ 3 pannelli

CARATTERISTICHE TECNICHE

Temperatura colore: bianco freddo 7.200° K
 Alimentazione: 110-230 V - 50/60 Hz
 Conforme alla direttiva bassa tensione 2014/35/CE
 Conforme 2014/30/CE sulla compatibilità elettromagnetica
 Conforme alla direttiva CEE 2007/47 dispositivo medico Classe I
 Tutti i componenti sono approvati UL, DVE, IMO

Luminosità: 5.000 cd/m²
 Vita LED: 80.000 ore

REGOLAZIONE DEI PANNELLI



TAVOLE OPTOMETRICHE A LED ULTRAPIATTE

TAVOLE OPTOMETRICHE A LED - ULTRAPIATTE MADE IN ITALY
 Nuova generazione di tavole optometriche con le stesse caratteristiche tecniche dei negativoscopi ultrapiatti sopra descritti.

Codice GIMA	TAVOLE OPTOMETRICHE A LED ULTRAPIATTE - DA MURO		
		Area visualizzazione	Dimensioni esterne
44710	Armagnac - 5 m	25,5x63 cm	34x72x3,8 cm
44711	Monoyer - 3 m	25,5x63 cm	34x72x3,8 cm
44712	Decimale misto - 3m	25,5x63 cm	34x72x3,8 cm
44713	Bambini - 3 m	25,5x63 cm	34x72x3,8 cm

